

# Disjuntores-Motores MPW

Manobra e Proteção  
de Motores Elétricos até 100 A

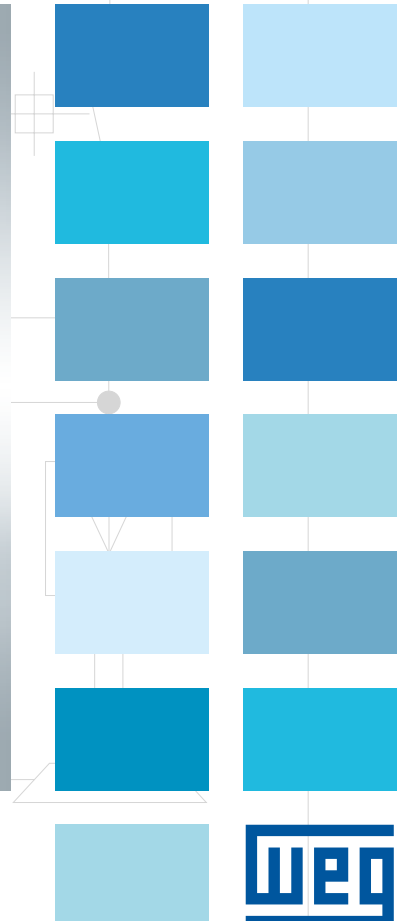

CLASS 10

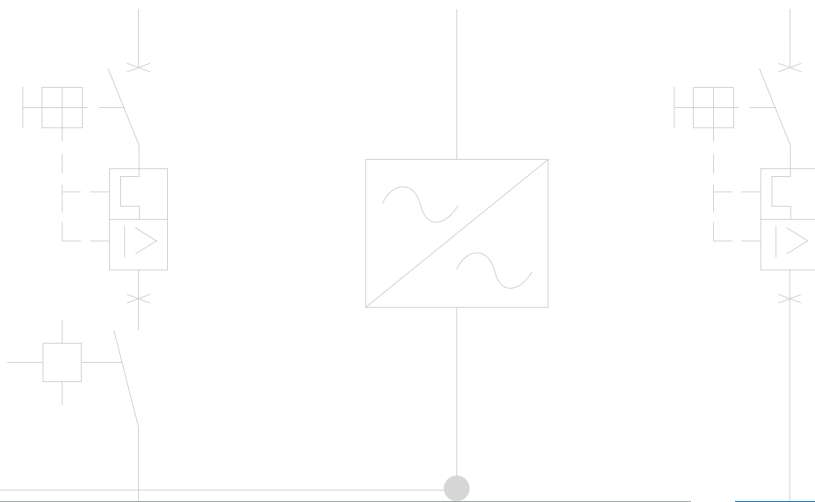

V1A

MPW40



40

36



32

36

TRIP

L  
ON



520 A

TEST



520 A

TEST



OFF

# Disjuntores-Motores

## MPW

### Sumário

Apresentação	04
<hr/>	
Disjuntor-Motor MPW12 até 12 A - Panorama Geral e Tabela de Escolha	
Termomagnético ou Magnético - Terminal Mola.....	12
<hr/>	
Disjuntor-Motor MPW18 até 18 A - Panorama Geral e Tabela de Escolha	
Termomagnético ou Magnético - Terminal Parafuso.....	14
<hr/>	
Disjuntor-Motor MPW40 até 40 A - Panorama Geral e Tabela de Escolha	
Termomagnético ou Magnético - Terminal Parafuso.....	16
<hr/>	
Disjuntor-Motor MPW80 até 80 A - Panorama Geral e Tabela de Escolha	
Termomagnético ou Magnético - Terminal Parafuso.....	18
<hr/>	
Disjuntor-Motor MPW100 até 100 A - Panorama Geral e Tabela de Escolha	
Termomagnético - Terminal Parafuso.....	19
<hr/>	
Disjuntor-Motor MPW40t (Im = 19xIn) até 20 A - Tabela de Escolha	
Termomagnético - Terminal Parafuso.....	20
<hr/>	
Acessórios	21
<hr/>	
Dados Técnicos	29
<hr/>	
Tabelas de Coordenação.....	35
Capacidades de Interrupção.....	36
Curvas Características.....	38
Diagramas e Esquemas de Ligação.....	41
Dimensões.....	42

# A melhor solução para **Manobra e Proteção** de seu **motor elétrico**.



Disjuntor-Motor Linha MPW

Desenvolvidos de acordo com as normas internacionais IEC 60947 e UL508, a linha de disjuntores-motores MPW possui alta performance e elevada capacidade de interrupção de curto-circuito para suas aplicações.

## Alta Capacidade de Curto-Circuito (@380 V)

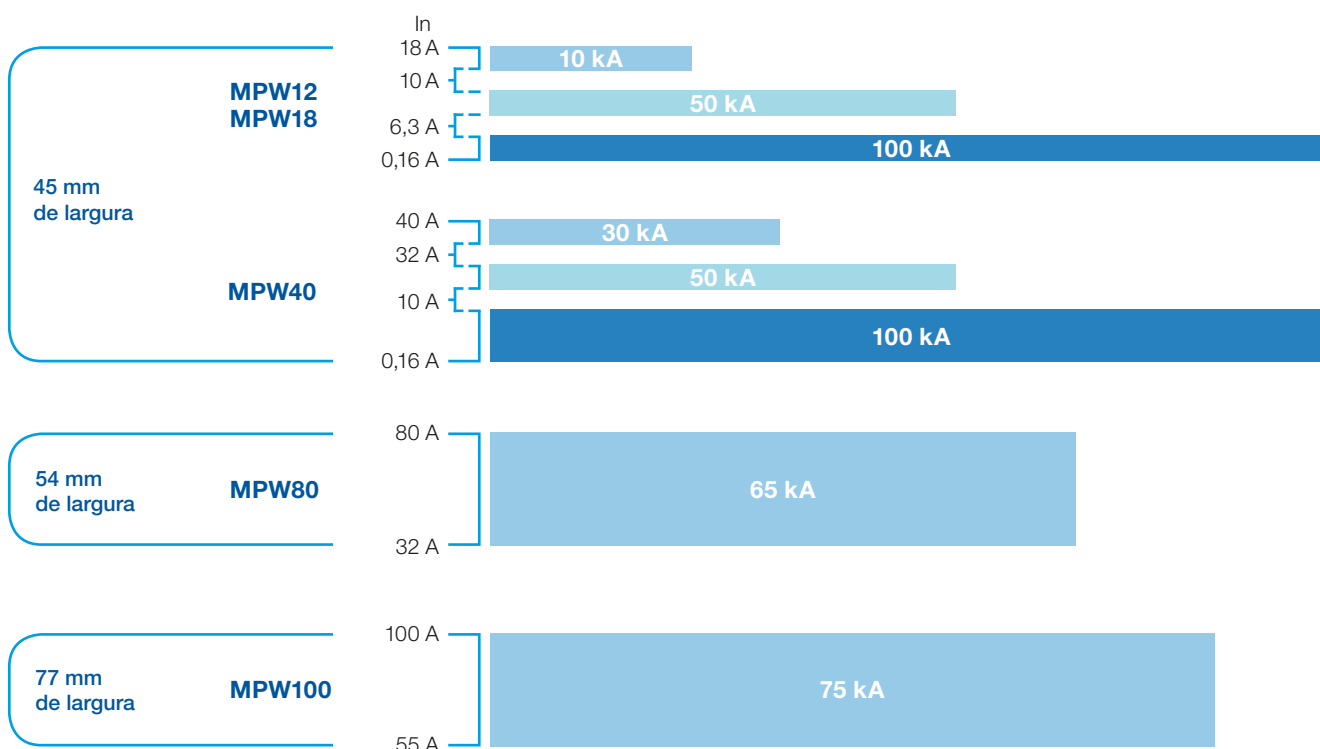





Permite manobra e proteção contra sobrecargas e curtos-circuitos de motores elétricos, e seus disparadores podem ser calibrados até 19 vezes a corrente nominal máxima do disjuntor.

- ✓ Alta durabilidade: até 100.000 ciclos de operações
- ✓ Versões com botões ou com manopla rotativa, terminais parafuso e com terminais mola
- ✓ Sensível à falta de fase de acordo com norma IEC 60947-4-1
- ✓ Ampla variedade de acessórios intercambiáveis
- ✓ Montagens compactas de partidas combinadas (direta, reversora e estrela-triângulo) com as linhas de contadores CWB9...38 e minicontadores CWC07...25
- ✓ Função de disjuntor em caixa moldada/ fusível e relé de sobrecarga em um único produto

#### Principais Certificações



México



Marítima



Comunidade Europeia



Rússia



Argentina



Canadá e EUA



## Disjuntor-Motor MPW

### 3 Funções em um Único Produto!

Sua principal função é a proteção contra curtos-circuitos e sobrecargas em aplicações de motores elétricos. Além disso também permitem realizar manobras (15 operações/hora) diretamente em sua manopla ou botões.

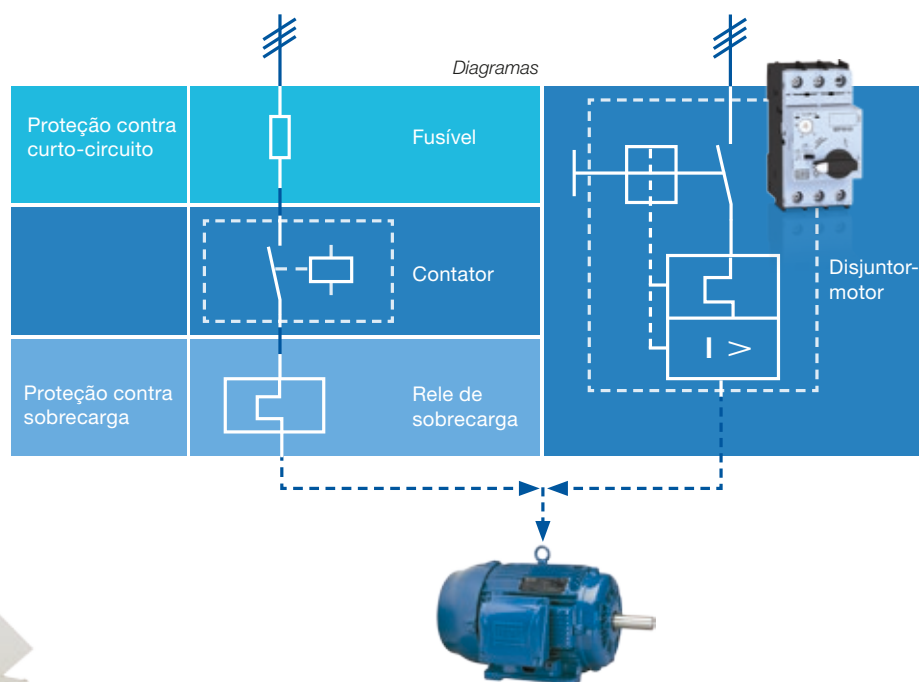

### Manoplas para Termografia

Os modelos de manoplas MRX acopladas ao disjuntor, permitem habilitar a abertura de painéis mesmo com a manopla na posição ligada. Esta função é muito utilizada em painéis elétricos onde há necessidade de realizar a análise termográfica em eventos de manutenção preventiva. Como padrão, esta função vem desabilitada na manopla.

### Indicação de Posição e Estado

Identificação frontal do estado de operação do disjuntor através de sua manopla rotativa (MPW40...100) ou tecla (MPW18). Nos disjuntores-motores com acionamento rotativo é possível, através de sua manopla, a sinalização de TRIP (disparo) e suas marcações estão de acordo com a norma brasileira NR10 que determina a indicação de posição dos dispositivos de manobra dos circuitos elétricos.

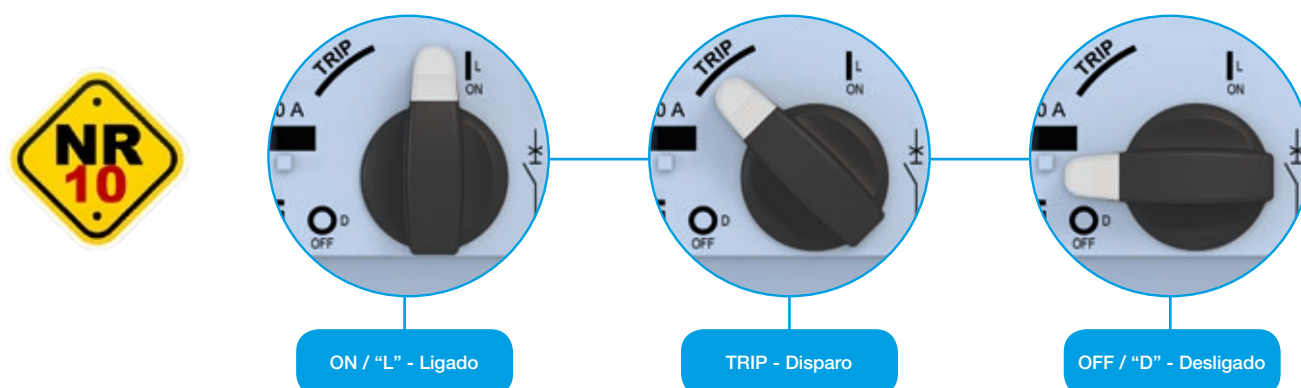

## Disjuntor-Motor MPW

### Bloqueio de Operação, Isolação e Chave Geral

Todos os disjuntores MPW possibilitam seu bloqueio através de lacres ou cadeados instalados na manopla ou no botão frontal, garantindo maior segurança em paradas para manutenção de painéis e motores elétricos. Além desta função, os disjuntores também cumprem com as condições de isolação da norma IEC 60947-3 e IEC 60947-2, ou seja, podem ser utilizados como um dispositivo de isolação dos componentes elétricos de um painel. Também podem ser utilizados como chaves principais e paradas de emergência de acordo com a IEC 60204-1.

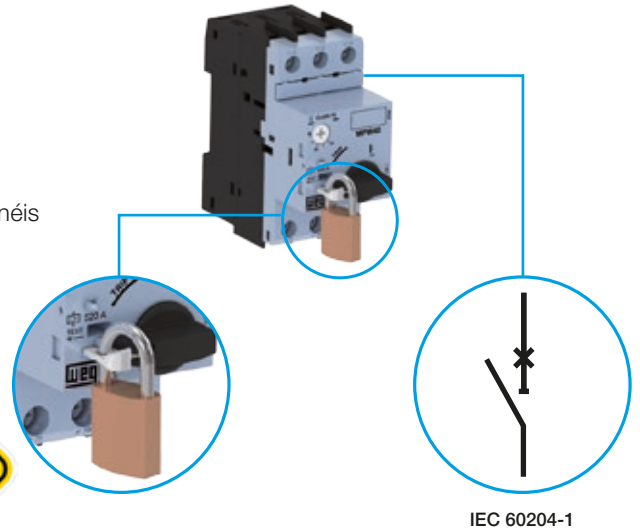

### Conectores e Barramentos

Barramentos de conexão (*easy connection*) desenvolvidos para economizar tempo e evitar erros de montagem em montadores de painéis e fabricantes de máquinas e equipamentos seriados (OEMs).

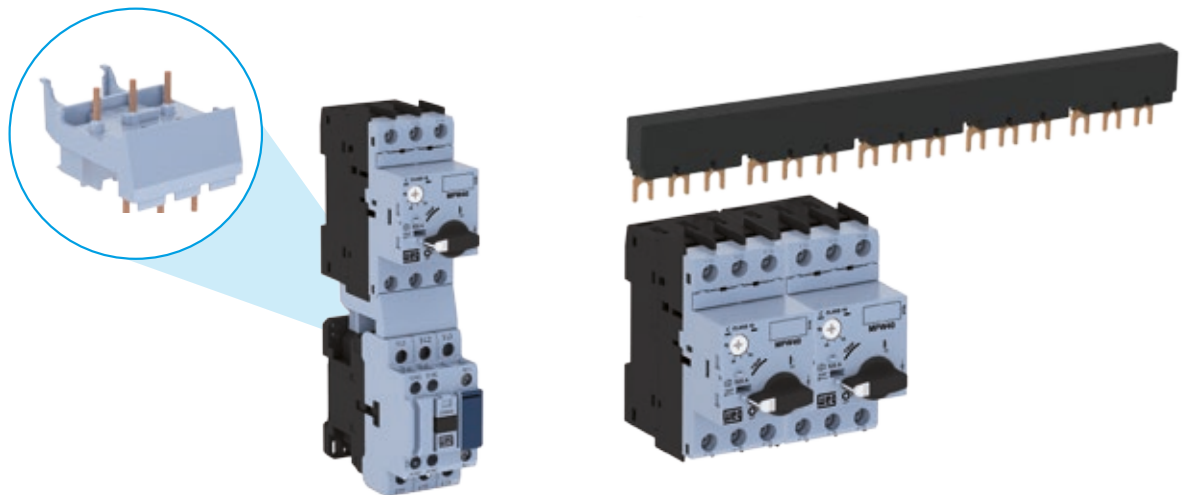

### Bloco TSB para Sinalização de Disparo

Através do acessório TSB instalado nos disjuntores, é possível sinalizar o disparo ocorrido por meio de contatos auxiliares ou de sinalizador mecânico neste acessório.

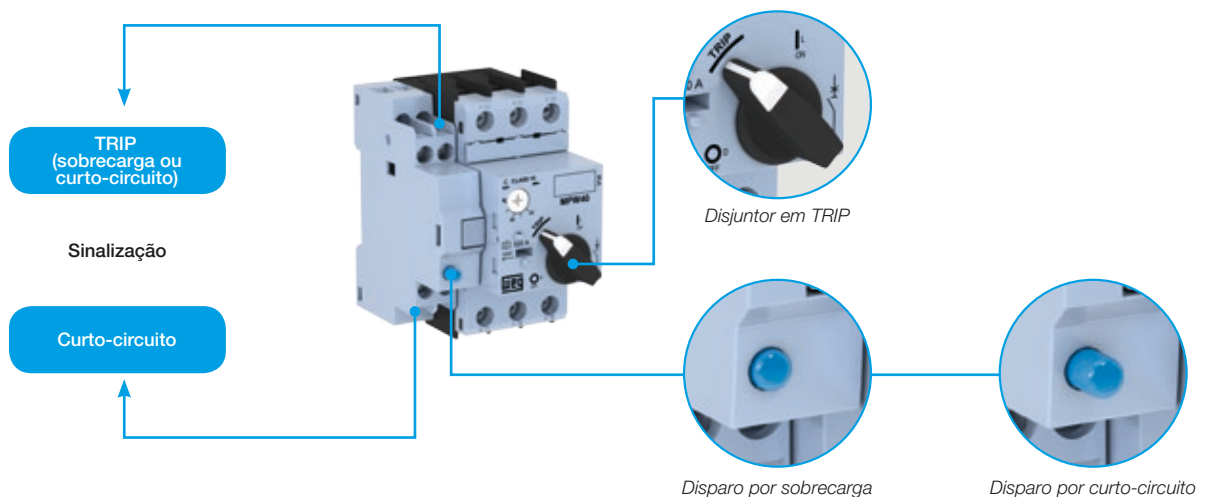

Nota: com a utilização deste acessório (TSB), é possível utilizar somente um dos contatos auxiliares, o frontal (ACBF) ou lateral (ACBS).

## Disjuntor-Motor MPW

### Manoplas para Acionamento Externo

Manoplas adicionais, instaladas nos disjuntores MPW permitem acionamento externo dos disjuntores em painéis, garantindo operações seguras e total isolamento das partes energizadas aos usuários. Versões disponíveis com grau de proteção IP55, IP65 e Nema 4X (UL) e nas cores amarelo/vermelho e cinza/preto.

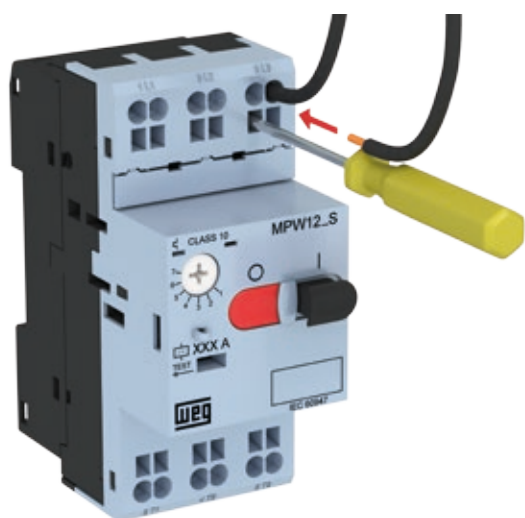
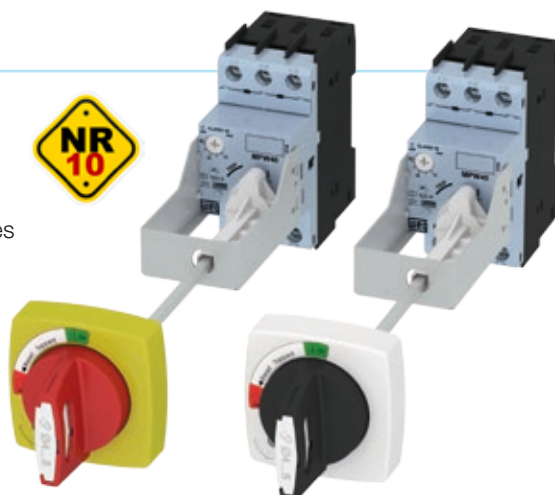

### Maior Rapidez e Garantia de sua Conexão

Molas de conexão tipo (*cage clamp*) dos disjuntores-motores MPW12, possibilitam maior rapidez na montagem dos cabos de potência e de seus acessórios. Com o uso de uma chave de fenda apropriada para o engate, é possível realizar as conexões com menor tempo em relação a terminais parafusos. Através de molas especiais nos terminais de conexão não, é necessário reaperto pois o sistema de conexão garante pressão constante nos cabos.

### Proteção do Dial de Ajuste de Corrente

Permite bloqueio do dial de ajuste de corrente nos disjuntores termomagnéticos. Com o uso de um lacre em conjunto com este acessório, é possível garantir a confiabilidade do ajuste de corrente nos disjuntores instalados em campo em máquinas e painéis elétricos. Fornecido como acessório nos disjuntores MPW12...80 e padrão no modelo MPW100.

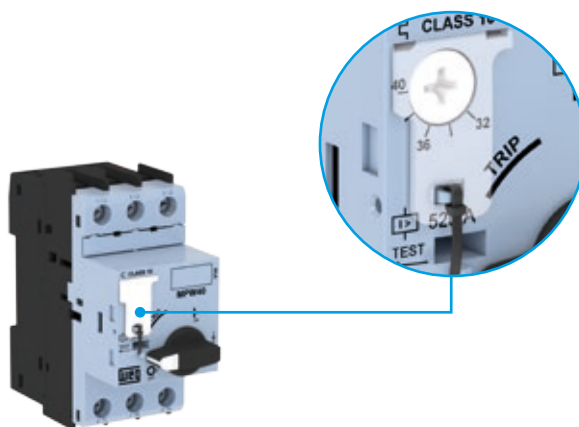

### Caixas de Sobrepor

Em aplicações com número reduzido de partidas (15 partidas/hora), é possível o uso de caixas de sobrepor IP41/IP66 para MPW12 e MPW18 e IP55 para caixas com MPW40, com acionamento direto nos disjuntores bem próximo ao motor elétrico. A manopla rotativa das caixas de sobrepor possibilita bloqueio com até 3 cadeados. Nas caixas de sobrepor para os modelos MPW12 e MPW18, versões com botões de emergência com chave permitem o bloqueio de sua operação. ACBS, ACBF, URMP/SRMP são acessórios que podem ser montados dentro da caixa.



## Disjuntor-Motor MPW

### Acessórios Intercambiáveis

Todos os principais acessórios são intercambiáveis entre os modelos MPW18....80 permitindo otimização de itens e maior flexibilidade de suas aplicações. Exemplo: o bloco de contato frontal pode ser instalado em até 3 modelos diferentes.

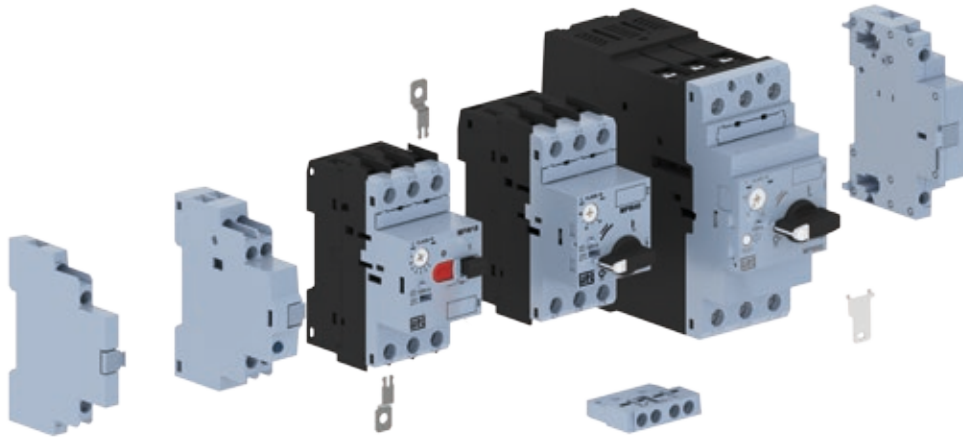

### Facilidade de Montagem

Montagem e desmontagem dos blocos de contatos laterais, blocos de sinalização de disparo e das bobinas de subtensão sem o uso de ferramentas, somente através de encaixes na lateral dos disjuntores.

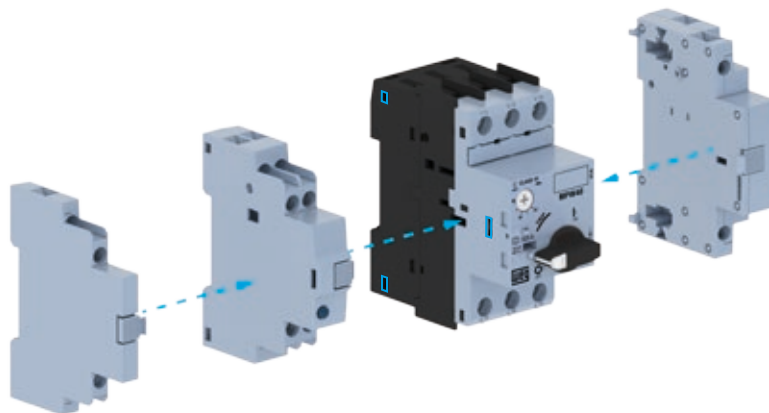

### Segurança na Instalação

Todos os disjuntores-motores possuem frontalmente grau de **proteção IP20** para evitarem contatos acidentais a partes energizadas sem a necessidade de utilização de acessórios adicionais.

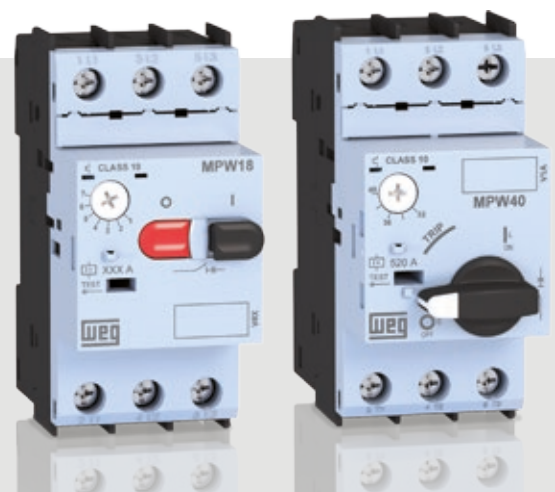



## Benefícios e Características da Utilização de **Disjuntores-Motores** em Painéis Elétricos



### Otimização de Estoque

Painéis convencionais, que utilizam fusíveis para proteção contra curto-circuito, necessitam de troca após sua atuação. Para isso, nas áreas de manutenção se faz necessário espaço físico e controle de itens de estoque para reposição desses fusíveis em cada painel com esta concepção. Com o uso dos disjuntores-motores nada disso é mais necessário, pois o mesmo disjuntor instalado permite seu religamento mesmo após sofrer um disparo por curto-circuito.



### Menor Tempo de Desoperação

Paradas por um disparo por sobrecargas podem ser comuns em algumas aplicações com este tipo de característica, em caso de alguma anomalia. Em algumas operações o tempo de máquinas paradas significam enormes desperdícios e danos a processos industriais. O uso dos disjuntores-motores possibilitam menor tempo de religamento de uma máquina/equipamento, pois o disjuntor instalado permite seu religamento mesmo após um disparo por curto-circuito.



### Simplificação de Projetos

Para o dimensionamento de fusíveis em painéis elétricos de partida de motores, se faz necessária atenção ao tempo de cada partida a ser considerada: direta (5s), estrela-triângulo (10s), compensadora (15s). Também no dimensionamento de componentes para proteção de chaves de partida estrela-triângulo utilizando fusíveis, muitas vezes encontramos aplicações que necessitam de utilização de 6 fusíveis e com isso fiações adicionais. Com o uso de disjuntores-motores, seu projeto é simplificado para um único componente.



### Conexão de Cabos

Os disjuntores permitem a conexão direta de cabos ao disjuntor sem a necessidade de terminais na extremidade dos cabos de conexão.



### Redução de Custo

Os projetos com disjuntores-motores, possuem menor tamanho físico em relação aos projetos com proteção por disjuntores em caixa moldada ou fusíveis. Permitem a montagem em trilho DIN 35 mm, evitando gastos desnecessários com fixações por parafusos. Mais de 50% de redução do espaço de montagem.

### Painéis convencionais com:

Disjuntores em caixa moldada

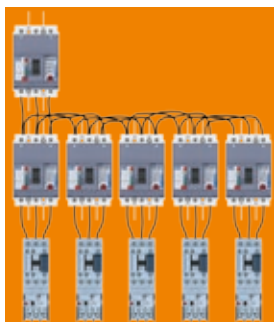

Fusíveis

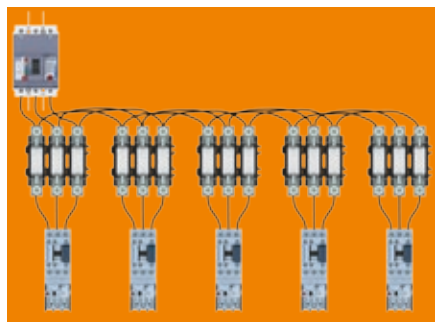

### Painel compacto com:

Disjuntores-motores

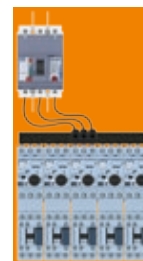

# AMIGÁVEL AO MEIO AMBIENTE

Fabricado com materiais de baixo impacto ao meio ambiente e de acordo com os requisitos internacionais RoHS.

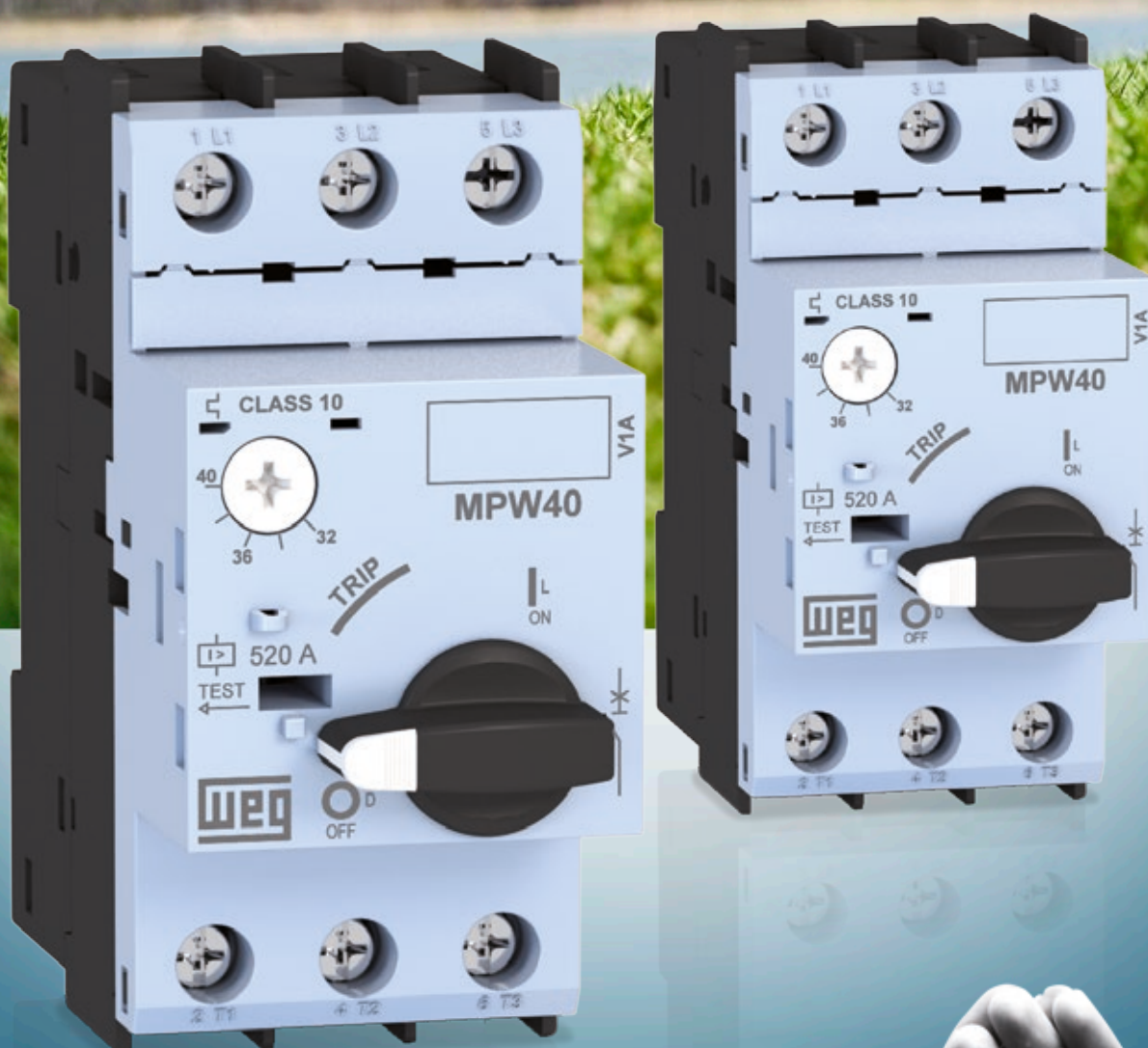

Emitida pelo Parlamento e pelo Conselho da União Europeia, a **RoHS** restringe o uso de substâncias perigosas em produtos eletroeletrônicos comercializados nos estados-membros da UE, **proibindo a entrada de novos produtos no mercado** caso contenham chumbo, cádmio, cromo hexavalente, mercúrio, bifenilas polibromadas (PBB) e éteres difenilicos polibromados (PBDE).

A linha MPW atende aos requisitos RoHS.



## Disjuntor-Motor MPW12 - Panorama Geral

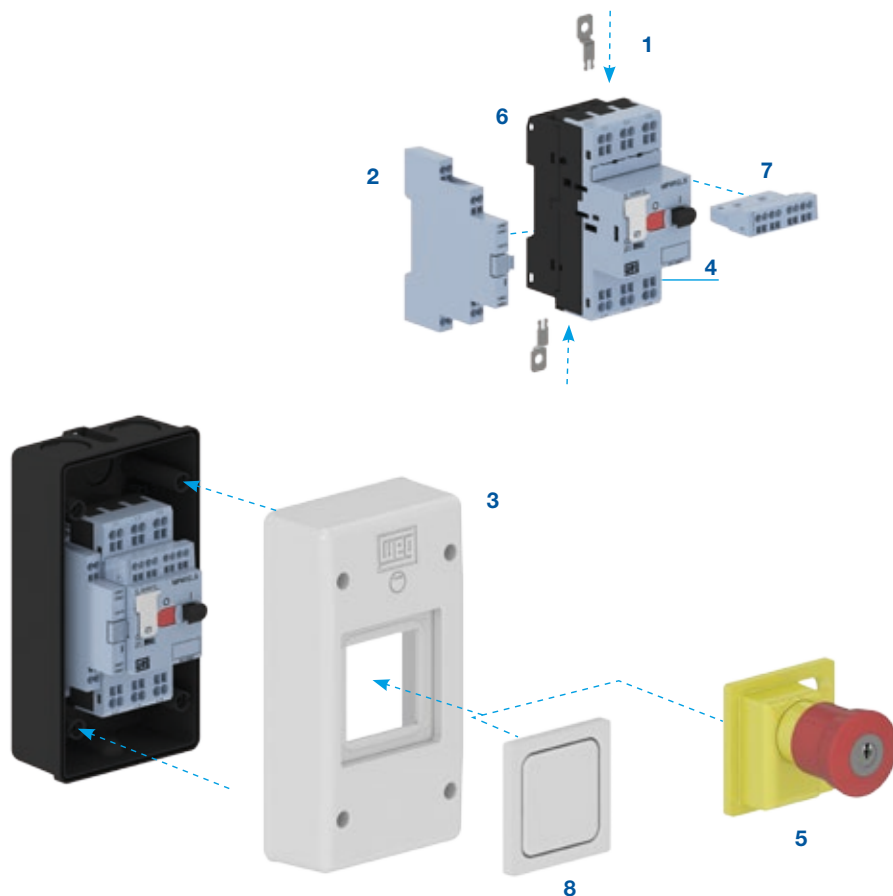

- 1 - Adaptador para fixação por parafusos PLMP
- 2 - Contato auxiliar lateral ACBS\_S (terminal mola)
- 3 - Caixa de sobrepor
- 4 - Protetor do "dial" de ajuste de corrente SCMP

- 5 - Botões de emergência para caixa de sobrepor
- 6 - Disjuntor-motor MPW12 (terminal mola)
- 7 - Contato auxiliar frontal ACBF\_S (terminal mola)
- 8 - Membrana para caixas de sobrepor PE66





## Disjuntor-Motor MPW12 - Tabela de Escolha

### Disjuntor-Motor MPW12 até 12 A - Termomagnético ou Somente Magnético

- Terminal tipo mola
- Permite manobra e proteção contra sobrecarga e curto-circuito de motores elétricos
- Disparador de curto-circuito fixo no valor de 13 vezes a corrente nominal máxima do disjuntor
- Sensível à falta de fase de acordo com norma IEC 60947-4-1
- Compensação de variações na temperatura ambiente
- Permite o uso como chave geral (IEC 60947-2)
- Autoprotegido contra curto-circuito até 6,3 A em 500 V CA



### Disjuntor-Motor Termomagnético MPW12 - Proteção Contra Sobrecarga e Curto-Circuito

Tabela orientativa para seleção da proteção de motores trifásicos 60 Hz - 4 polos <sup>1)</sup>			Corrente nominal  In (A)	Faixa de ajuste da corrente nominal  In (A)	Disparo magnético instantâneo 13x In  Im (A)	Terminal mola		Peso  kg
220-240 V  cv / kW	380-415 V  cv / kW	440-480 V  cv / kW				Referência	Código	
-	-	-	0,16	0,1...0,16	2,08	MPW12-3-C016S	12500989	0,28
-	-	-	0,25	0,16...0,25	3,25	MPW12-3-C025S	12500990	
-	-	0,16 / 0,12	0,4	0,25...0,4	5,2	MPW12-3-D004S	12500992	
-	0,16 / 0,12	0,25 / 0,18	0,63	0,4...0,63	8,2	MPW12-3-C063S	12500991	
0,16 / 0,12	0,33 / 0,25	0,33 / 0,25	1	0,63...1	13	MPW12-3-U001S	12500996	
0,33 / 0,25	0,5 / 0,37	1 / 0,75	1,6	1...1,6	20,8	MPW12-3-D016S	12500993	
0,5 / 0,37	1 / 0,75	1,5 / 1,1	2,5	1,6...2,5	32,5	MPW12-3-D025S	12500994	
1 / 0,75	2 / 1,5	2 / 1,5	4	2,5...4	52	MPW12-3-U004S	12500997	
1,5 / 1,1	3 / 2,2	4 / 3	6,3	4...6,3	82	MPW12-3-D063S	12500995	
3 / 2,2	6 / 4,5	7,5 / 5,5	10	6,3...10	130	MPW12-3-U010S	12501028	
4 / 3	7,5 / 5,5	7,5 / 5,5	12	8...12	156	MPW12-3-U012S	12501029	

### Disjuntor-Motor Magnético MPW12i - Proteção Contra Curto-Circuito<sup>2)</sup>

Tabela orientativa para seleção da proteção de motores trifásicos 60 Hz - 4 polos <sup>1)</sup>			Corrente nominal  In (A)	Disparo magnético instantâneo 13x In  Im (A)	Terminal mola		Peso  kg
220-240 V  cv / kW	380-415 V  cv / kW	440-480 V  cv / kW			Referência	Código	
-	-	-	0,16	2,08	MPW12i-3-C016S	12501032	0,28
-	-	-	0,25	3,25	MPW12i-3-C025S	12501033	
-	-	0,16 / 0,12	0,4	5,2	MPW12i-3-D004S	12501035	
-	0,16 / 0,12	0,25 / 0,18	0,63	8,2	MPW12i-3-C063S	12501034	
0,16 / 0,12	0,33 / 0,25	0,33 / 0,25	1	13	MPW12i-3-U001S	12501059	
0,33 / 0,25	0,5 / 0,37	1 / 0,75	1,6	20,8	MPW12i-3-D016S	12501036	
0,5 / 0,37	1 / 0,75	1,5 / 1,1	2,5	32,5	MPW12i-3-D025S	12501037	
1 / 0,75	2 / 1,5	2 / 1,5	4	52	MPW12i-3-U004S	12501060	
1,5 / 1,1	3 / 2,2	4 / 3	6,3	82	MPW12i-3-D063S	12501058	
3 / 2,2	6 / 4,5	7,5 / 5,5	10	130	MPW12i-3-U010S	12501061	
4 / 3	7,5 / 5,5	7,5 / 5,5	12	156	MPW12i-3-U012S	12501062	

Notas: 1) Os dimensionamentos apenas são válidos para motores WEG W22 em regime S1 e fator de serviço igual a 1.

2) Para proteção contra sobrecarga utilizar relés de sobrecarga.

## Disjuntor-Motor MPW18 - Panorama Geral

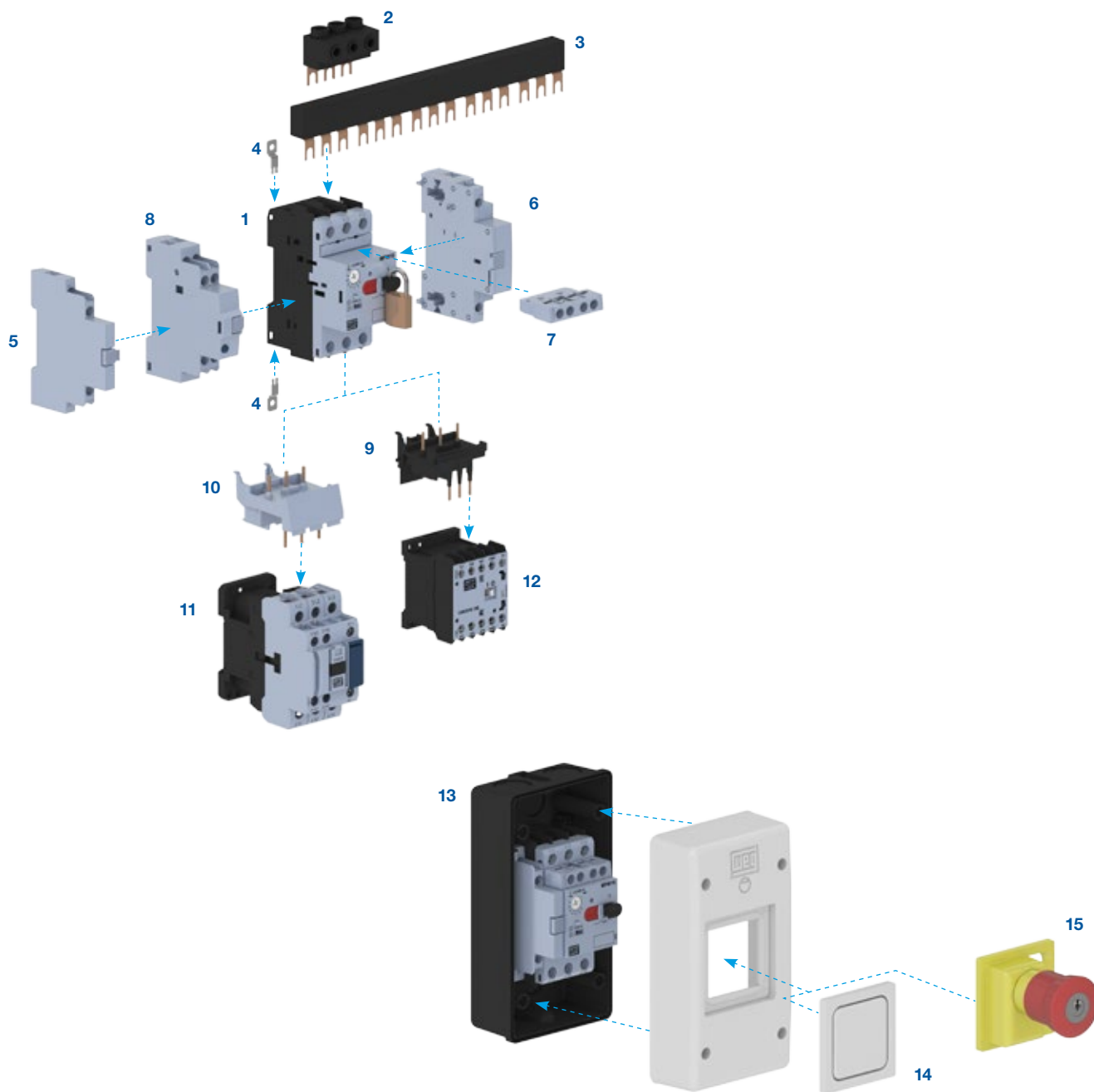

- 1 - Disjuntor-motor MPW18 (terminal parafuso)
- 2 - Conector trifásico FTBBS
- 3 - Barra de distribuição BBS
- 4 - Adaptador para fixação por parafusos PLMP
- 5 - Bloco de contatos auxiliares lateral ACBS (terminal parafuso)
- 6 - Bobina de subtensão URMP ou bobina de disparo à distância SRMP (terminal parafuso)
- 7 - Bloco de contatos auxiliares frontal ACBF (terminal parafuso)

- 8 - Bloco de sinalização de disparo TSB
- 9 - Conector disjuntor-motor + minicontatores CWC
- 10 - Conector disjuntor-motor + contatores CWB
- 11 - Contatores CWB9...38
- 12 - Minicontatores CWC07...16
- 13 - Caixa de sobrepôr
- 14 - Membrana para caixas de sobrepôr PE66
- 15 - Botões de emergência para caixa de sobrepôr

## Disjuntor-Motor MPW18 - Tabela de Escolha

### Disjuntor-Motor MPW18 até 18 A - Termomagnético ou Somente Magnético

- Permite manobra e proteção contra sobrecarga e curto-circuito de motores elétricos
- Disparador de curto-circuito fixo no valor de 13 vezes a corrente nominal máxima do disjuntor
- Sensível à falta de fase de acordo com norma IEC 60947-4-1
- Compensação de variações na temperatura ambiente
- Permite o uso como chave geral (IEC 60947-2)
- Autoprotegido contra curto-circuito até 6,3 A em 500 V CA



### Disjuntor-Motor Termomagnético MPW18 - Proteção Contra Sobrecarga e Curto-Circuito

Tabela orientativa para seleção da proteção de motores trifásicos 60 Hz - 4 polos <sup>1)</sup>			Corrente nominal  In (A)	Faixa de ajuste da corrente nominal  In (A)	Disparo magnético instantâneo 13x In  Im (A)	Terminal parafuso		Peso  kg
220-240 V  cv / kW	380-415 V  cv / kW	440-480 V  cv / kW				Referência	Código	
-	-	-	0,16	0,1...0,16	2,08	MPW18-3-C016	12429311	0,28
-	-	-	0,25	0,16...0,25	3,25	MPW18-3-C025	12429312	
-	-	0,16 / 0,12	0,4	0,25...0,4	5,2	MPW18-3-D004	12429313	
-	0,16 / 0,12	0,25 / 0,18	0,63	0,4...0,63	8,2	MPW18-3-C063	12429315	
0,16 / 0,12	0,33 / 0,25	0,33 / 0,25	1	0,63...1	13	MPW18-3-U001	12429317	
0,33 / 0,25	0,5 / 0,37	1 / 0,75	1,6	1...1,6	20,8	MPW18-3-D016	12429368	
0,5 / 0,37	1 / 0,75	1,5 / 1,1	2,5	1,6...2,5	32,5	MPW18-3-D025	12429369	
1 / 0,75	2 / 1,5	2 / 1,5	4	2,5...4	52	MPW18-3-U004	12429370	
1,5 / 1,1	3 / 2,2	4 / 3	6,3	4...6,3	82	MPW18-3-D063	12429371	
3 / 2,2	6 / 4,5	7,5 / 5,5	10	6,3...10	130	MPW18-3-U010	12429372	
5 / 3,7	10 / 7,5	12,5 / 9,2	16	10...16	208	MPW18-3-U016	12429373	
6 / 4,5	10 / 7,5	12,5 / 9,2	18	12...18	234	MPW18-3-U018	12429374	

### Disjuntor-Motor Magnético MPW18i - Proteção Contra Curto-Circuito<sup>2)</sup>

Tabela orientativa para seleção da proteção de motores trifásicos 60 Hz - 4 polos <sup>1)</sup>			Corrente nominal  In (A)	Disparo magnético instantâneo 13x In  Im (A)	Terminal parafuso		Peso  kg
220-240 V  cv / kW	380-415 V  cv / kW	440-480 V  cv / kW			Referência	Código	
-	-	-	0,16	2,08	MPW18i-3-C016	12429375	0,28
-	-	-	0,25	3,25	MPW18i-3-C025	12429376	
-	-	0,16 / 0,12	0,4	5,2	MPW18i-3-D004	12429377	
-	0,16 / 0,12	0,25 / 0,18	0,63	8,2	MPW18i-3-C063	12429388	
0,16 / 0,12	0,33 / 0,25	0,33 / 0,25	1	13	MPW18i-3-U001	12429389	
0,33 / 0,25	0,5 / 0,37	1 / 0,75	1,6	20,8	MPW18i-3-D016	12429391	
0,5 / 0,37	1 / 0,75	1,5 / 1,1	2,5	32,5	MPW18i-3-D025	12429392	
1 / 0,75	2 / 1,5	2 / 1,5	4	52	MPW18i-3-U004	12429393	
1,5 / 1,1	3 / 2,2	4 / 3	6,3	82	MPW18i-3-D063	12429394	
3 / 2,2	6 / 4,5	7,5 / 5,5	10	130	MPW18i-3-U010	12429395	
5 / 3,7	10 / 7,5	12,5 / 9,2	16	208	MPW18i-3-U016	12429396	
6 / 4,5	10 / 7,5	12,5 / 9,2	18	234	MPW18i-3-U018	12429397	

Notas: 1) Os dimensionamentos apenas são válidos para motores WEG W22 em regime S1 e fator de serviço igual a 1.

2) Para proteção contra sobrecarga utilizar relés de sobrecarga.

## Disjuntor-Motor MPW40 - Panorama Geral

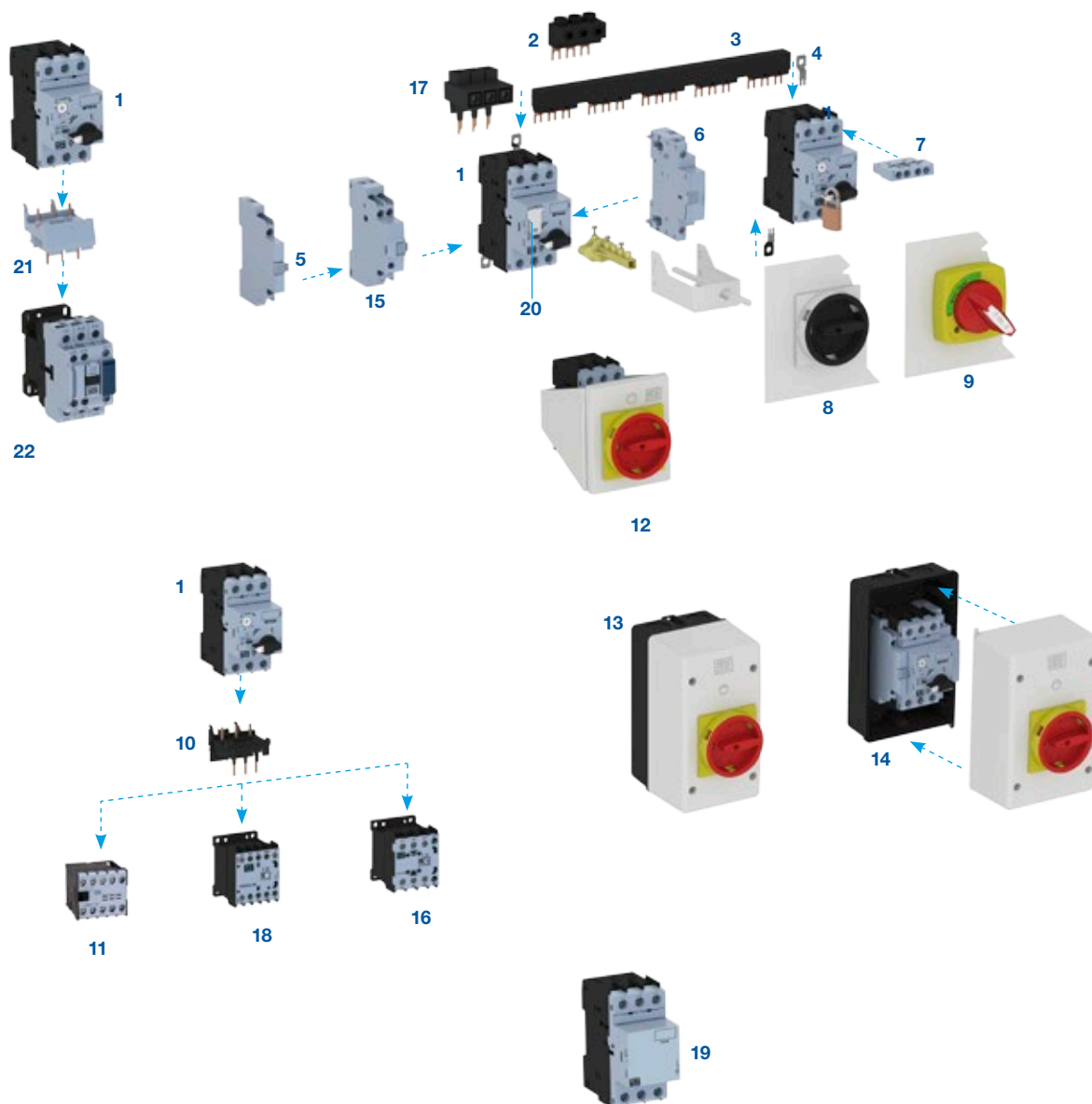

- 1 - Disjuntor-motor MPW40
- 2 - Conector trifásico FTBBS
- 3 - Barra de distribuição BBS
- 4 - Adaptador para fixação por parafusos PLMP
- 5 - Bloco de contatos auxiliares lateral ACBS
- 6 - Bobina de subtensão URMP ou bobina de disparo à distância SRMP
- 7 - Bloco de contatos auxiliares frontal ACBF
- 8 - Manopla rotativa para porta de painel RMMP
- 9 - Manopla rotativa para porta de painel MRX
- 10 - Conectores disjuntor-motor + contator (CW07/CWC0/CWM)
- 11 - Minicontator CW07

- 12 - Placa frontal FME55
- 13 - Caixa de sobrepôr PE55
- 14 - Caixa de sobrepôr LPE55
- 15 - Bloco de sinalização de disparo TSB
- 16 - Minicontator CWC025
- 17 - Conector trifásico LST25 para partida de motores "Tipo E" conforme UL
- 18 - Minicontatores CWC07...16
- 19 - Limitador de corrente
- 20 - Protetor do "dial" de ajuste de corrente SCMP
- 21 - Conectores disjuntor-motor + contatores CWB
- 22 - Contatores CWB9...38



## Disjuntor-Motor MPW40 - Tabela de Escolha

### Disjuntor-Motor MPW40 até 40 A - Termomagnético ou Somente Magnético

- Permite manobra e proteção contra sobrecarga e curto-circuito de motores elétricos
- Disparador de curto-circuito fixo no valor de 13 vezes a corrente nominal máxima do disjuntor
- Sensível à falta de fase de acordo com norma IEC 60947-4-1
- Compensação de variações na temperatura ambiente
- Permite o uso como chave geral (IEC 60947-2)
- Autoprotegido contra curto-circuito até 6,3 A em 500 V CA



### Disjuntor-Motor Termomagnético MPW40 - Proteção Contra Sobrecarga e Curto-Circuito

Tabela orientativa para seleção da proteção de motores trifásicos 60 Hz - 4 polos <sup>1)</sup>			Corrente nominal  In (A)	Faixa de ajuste da corrente nominal  In (A)	Disparo magnético instantâneo 13x In  Im (A)	Terminal parafuso		Peso  kg
220-240 V  cv / kW	380-415 V  cv / kW	440-480 V  cv / kW				Referência	Código	
-	-	-	0,16	0,1...0,16	2,08	MPW40-3-C016	12428084	0,36
-	-	-	0,25	0,16...0,25	3,25	MPW40-3-C025	12428085	
-	-	0,16 / 0,12	0,4	0,25...0,4	5,2	MPW40-3-D004	12428086	
-	0,16 / 0,12	0,25 / 0,18	0,63	0,4...0,63	8,2	MPW40-3-C063	12428087	
0,16 / 0,12	0,33 / 0,25	0,33 / 0,25	1	0,63...1	13	MPW40-3-U001	12429239	
0,33 / 0,25	0,5 / 0,37	1 / 0,75	1,6	1...1,6	20,8	MPW40-3-D016	12428108	
0,5 / 0,37	1 / 0,75	1,5 / 1,1	2,5	1,6...2,5	32,5	MPW40-3-D025	12428110	
1 / 0,75	2 / 1,5	2 / 1,5	4	2,5...4	52	MPW40-3-U004	12428112	
1,5 / 1,1	3 / 2,2	4 / 3	6,3	4...6,3	82	MPW40-3-D063	12428115	
3 / 2,2	6 / 4,5	7,5 / 5,5	10	6,3...10	130	MPW40-3-U010	12428117	
5 / 3,7	10 / 7,5	12,5 / 9,2	16	10...16	208	MPW40-3-U016	12428128	
7,5 / 5,5	12,5 / 9,2	15 / 11	20	16...20	260	MPW40-3-U020	12428129	
-	15 / 11	-	25	20...25	325	MPW40-3-U025	12428133	
12,5 / 9,2	20 / 15	20 / 15	32	25...32	416	MPW40-3-U032	12428131	
15 / 11	25 / 18,5	25 / 18,5	40	32...40	520	MPW40-3-U040	12382551	

### Disjuntor-Motor Magnético MPW40i - Proteção Contra Curto-Circuito<sup>2)</sup>

Tabela orientativa para seleção da proteção de motores trifásicos 60 Hz - 4 polos <sup>1)</sup>			Corrente nominal  In (A)	Disparo magnético instantâneo 13x In  Im (A)	Terminal parafuso		Peso  kg
220-240 V  cv / kW	380-415 V  cv / kW	440-480 V  cv / kW			Referência	Código	
-	-	-	0,16	2,08	MPW40i-3-C016	12428137	0,36
-	-	-	0,25	3,25	MPW40i-3-C025	12428148	
-	-	0,16 / 0,12	0,4	5,2	MPW40i-3-D004	12428149	
-	0,16 / 0,12	0,25 / 0,18	0,63	8,2	MPW40i-3-C063	12428150	
0,16 / 0,12	0,33 / 0,25	0,33 / 0,25	1	13	MPW40i-3-U001	12428153	
0,33 / 0,25	0,5 / 0,37	1 / 0,75	1,6	20,8	MPW40i-3-D016	12428154	
0,5 / 0,37	1 / 0,75	1,5 / 1,1	2,5	32,5	MPW40i-3-D025	12428156	
1 / 0,75	2 / 1,5	2 / 1,5	4	52	MPW40i-3-U004	12428157	
1,5 / 1,1	3 / 2,2	4 / 3	6,3	82	MPW40i-3-D063	12428178	
3 / 2,2	6 / 4,5	7,5 / 5,5	10	130	MPW40i-3-U010	12428179	
5 / 3,7	10 / 7,5	12,5 / 9,2	16	208	MPW40i-3-U016	12428180	
7,5 / 5,5	12,5 / 9,2	15 / 11	20	260	MPW40i-3-U020	12428181	
-	15 / 11	-	25	325	MPW40i-3-U025	12428182	
12,5 / 9,2	20 / 15	20 / 15	32	416	MPW40i-3-U032	12428183	
15 / 11	25 / 18,5	25 / 18,5	40	520	MPW40i-3-U040	12382552	

Notas: 1) Os dimensionamentos apenas são válidos para motores WEG W22 em regime S1 e fator de serviço igual a 1.

2) Para proteção contra sobrecarga utilizar relés de sobrecarga.

## Disjuntor-Motor MPW80 - Panorama Geral e Tabela de Escolha

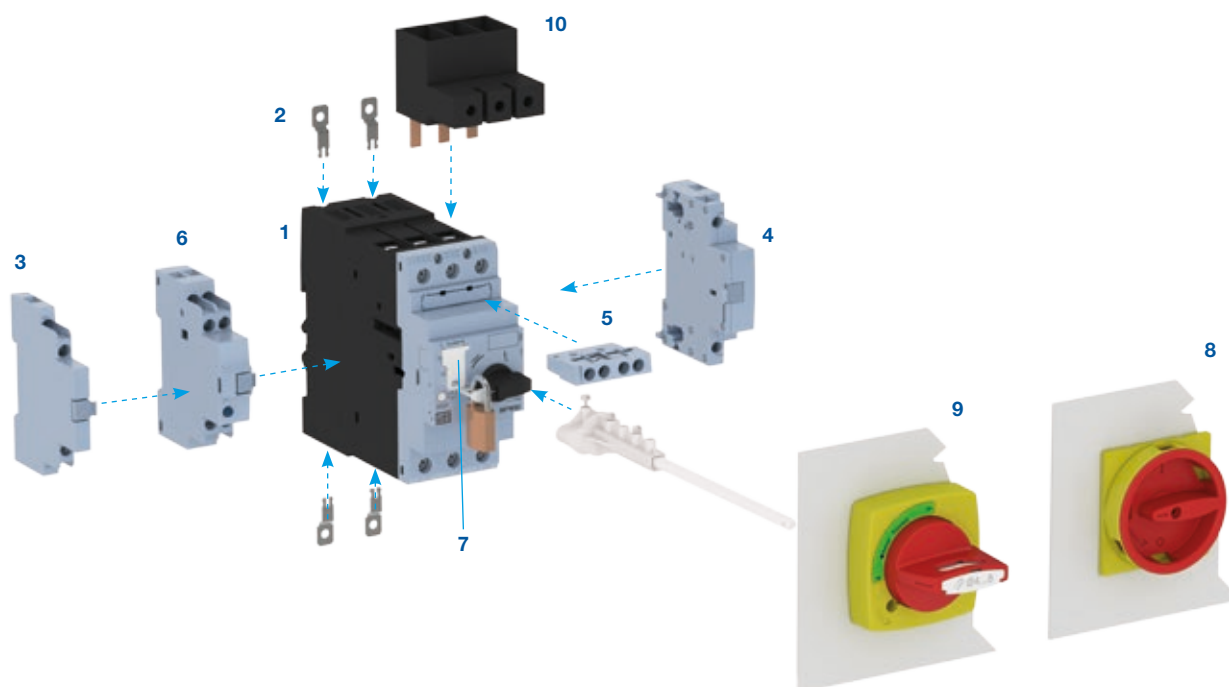

- 1 - Disjuntor-motor MPW80
- 2 - Adaptador para fixação por parafusos PLMP
- 3 - Bloco de contatos auxiliares laterais ACBS
- 4 - Bobina de subtensão URMP ou bobina de disparo à distância SRMP
- 5 - Bloco de contatos auxiliares frontal ACBF
- 6 - Bloco de sinalização de disparo TSB
- 7 - Protetor do "dial" de ajuste de corrente SCMP
- 8 - Manopla rotativa para porta de painel RMMP65
- 9 - Manopla rotativa para porta de painel MRX65
- 10 - Conector trifásico LST65 para partida de motores "Tipo E" conforme UL

### Disjuntor-Motor MPW80 até 80 A - Termomagnético ou Somente Magnético

- Permite manobra e proteção contra sobrecarga e curto-circuito de motores elétricos
- Disparador de curto-circuito fixo no valor de 13 vezes a corrente nominal máxima do disjuntor
- Sensível à falta de fase de acordo com norma IEC 60947-4-1
- Compensação de variações na temperatura ambiente
- Permite o uso como chave geral (IEC 60947-2)
- Capacidade de interrupção de 65 kA até 80 A em 380 V CA de acordo com IEC 60947-2



### Disjuntor-Motor Termomagnético MPW80 - Proteção Contra Sobrecarga e Curto-Circuito

Tabela orientativa para seleção da proteção de motores trifásicos 60 Hz - 4 polos <sup>1)</sup>			Corrente nominal  In (A)	Faixa de ajuste da corrente nominal  	Disparo magnético instantâneo 13x In  	Terminal "box"		Peso  kg
220-240 V  cv / kW	380-415 V  cv / kW	440-480 V  cv / kW				Referência	Código	
15 / 11	25 / 18,5	30 / 22	40	32...40	520	MPW80-3-U040	12425347	1,07
-	30 / 22	40 / 30	50	40...50	650	MPW80-3-U050	12425428	
25 / 18,5	40 / 30	50 / 37	65	50...65	845	MPW80-3-U065	12425429	
30 / 22	50 / 37	60 / 45	80	65...80	1.040	MPW80-3-U080	12501063	

### Disjuntor-Motor Magnético MPW80i - Proteção Contra Curto-Circuito<sup>2)</sup>

Tabela orientativa para seleção da proteção de motores trifásicos 60 Hz - 4 polos <sup>1)</sup>			Corrente nominal  In (A)	Disparo magnético instantâneo 13x In  	Terminal "box"		Peso  kg
220-240 V  cv / kW	380-415 V  cv / kW	440-480 V  cv / kW			Referência	Código	
15 / 11	25 / 18,5	30 / 22	40	520	MPW80i-3-U040	12425431	1,07
-	30 / 22	40 / 30	50	650	MPW80i-3-U050	12425432	
25 / 18,5	40 / 30	50 / 37	65	845	MPW80i-3-U065	12425434	
30 / 22	50 / 37	60 / 45	80	1.040	MPW80i-3-U080	12501066	

Notas: 1) Os dimensionamentos apenas são válidos para motores WEG W22 em regime S1 e fator de serviço igual a 1.

2) Para proteção contra sobrecarga utilizar relés de sobrecarga.

3) Em processo.

## Disjuntor-Motor MPW100 - Panorama Geral e Tabela de Escolha

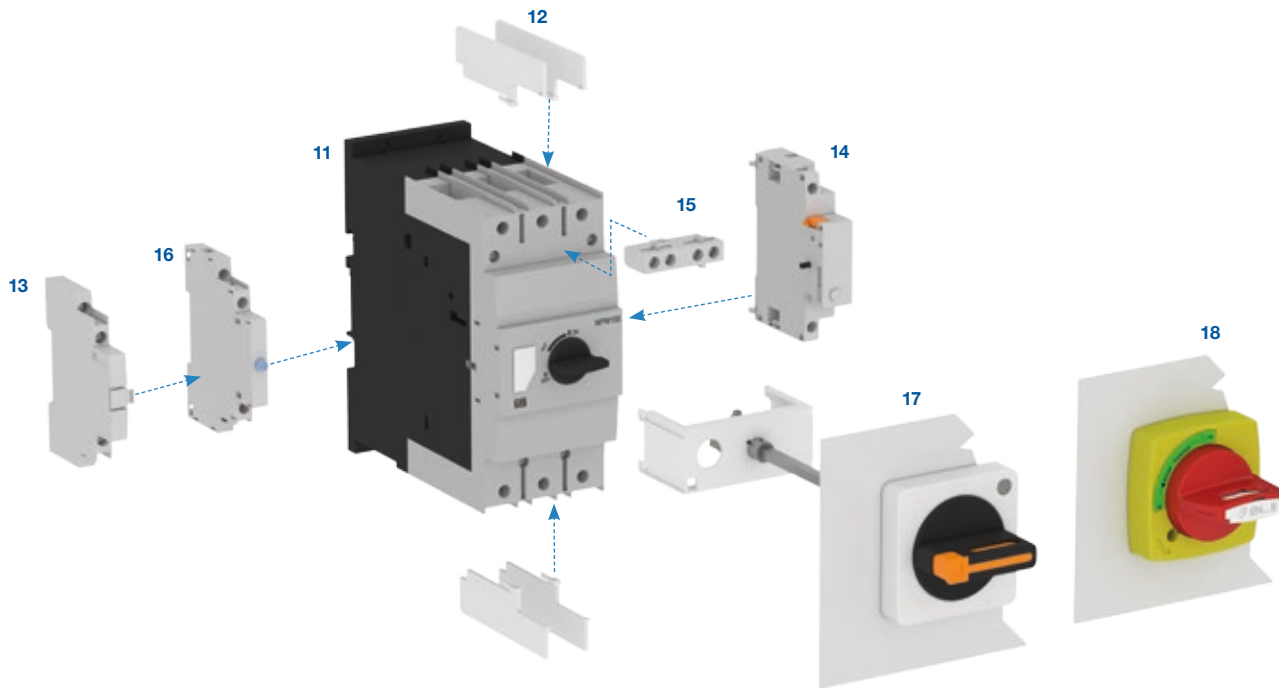

- 11 - Disjuntor-motor MPW100
- 12 - Isoladores IB MPW100
- 13 - Bloco de contatos auxiliares laterais ACBS\_ MPW100
- 14 - Bobinas de subtensão URMP\_ MPW100 ou bobina de disparo à distância SRMP\_ MPW100
- 15 - Bloco de contatos auxiliares frontal ACBF MPW100
- 16 - Bloco de sinalização de disparo TSB\_ MPW100
- 17 - Manopla rotativa para porta de painel MR MPW100
- 18 - Manopla rotativa para porta de painel MRX100

### Disjuntor-Motor MPW100 - Termomagnético

- Permite manobra e proteção contra sobrecarga e curto-circuito de motores elétricos
- Disparador de curto-circuito fixo no valor de 13 vezes a corrente nominal máxima do disjuntor
- Sensível à falta de fase de acordo com norma IEC 60947-4-1
- Compensação de variações na temperatura ambiente
- Permite o uso como chave geral (IEC 60947-2)
- Autoprotégido contra curto-circuito até 100 A em 220/240 V CA
- Capacidade de interrupção de 50 kA ( $I_{cu}$ ) em 440 V CA de acordo com IEC 60947-2
- Certificações UL/CSA



### Disjuntor-Motor Termomagnético MPW100 - Proteção Contra Sobrecarga e Curto-Circuito

Tabela orientativa para seleção da proteção de motores trifásicos 60 Hz - 4 polos <sup>1)</sup>			Corrente nominal $I_n$ (A)	Faixa de ajuste da corrente nominal $I_n$ (A)	Disparo magnético instantâneo $13 \times I_n$ $I_m$ (A)	Terminal "box"		Peso kg
220-240 V cv / kW	380-415 V cv / kW	440-480 V cv / kW				Referência	Código	
25 / 18,5	50 / 37	60 / 45	75	55...75	975	MPW100-3-U075	10076551	2,2
30 / 22	60 / 45	75 / 55	90	70...90	1.170	MPW100-3-U090	10076552	
40 / 30	60 / 45	75 / 55	100	80...100	1.300	MPW100-3-U100	10047295	

Notas: 1) Os dimensionamentos apenas são válidos para motores WEG W22 em regime S1 e fator de serviço igual a 1.  
2) Para proteção contra sobrecarga utilizar relés de sobrecarga.

## Disjuntor-Motor MPW40t - Tabela de Escolha

- Permite manobra e proteção contra sobrecarga e curto-circuito de cargas indutivas
- Aplicado na proteção de transformadores de comando e motores elétricos com elevadas correntes de partida
- Disparador de curto-circuito fixo no valor de 19 vezes a corrente nominal máxima do disjuntor
- Capacidade de interrupção de 100 kA em 380-415 V CA até 10 A
- Sensível à falta de fase de acordo com norma IEC 60947-4-1
- Compensação de variações na temperatura ambiente



### Disjuntor-Motor Termomagnético MPW40t - Proteção Contra Sobrecarga e Curto-Circuito

Tabela orientativa para seleção da proteção de motores trifásicos 60 Hz - 4 polos <sup>1)</sup>			Corrente nominal $I_n$ (A)	Faixa de ajuste da corrente nominal $I_n$ (A)	Disparo magnético instantâneo $13 \times I_n$ $I_m$ (A)	Corrente máxima de interrupção em 415 V CA $I_{cu}$ (kA)	Terminal parafuso		Peso kg
220-240 V cv / kW	380-415 V cv / kW	440-480 V cv / kW					Referência	Código	
-	-	-	0,16	0,1...0,16	3,0	100	MPW40t-3-C016	12428358	0,36
-	-	-	0,25	0,16...0,25	4,8	100	MPW40t-3-C025	12428359	
-	-	0,16 / 0,12	0,4	0,25...0,4	7,6	100	MPW40t-3-D004	12428360	
-	0,16 / 0,12	0,25 / 0,18	0,63	0,4...0,63	12,0	100	MPW40t-3-C063	12428361	
0,16 / 0,12	0,33 / 0,25	0,33 / 0,25	1	0,63...1	19,0	100	MPW40t-3-U001	12429308	
0,33 / 0,25	0,5 / 0,37	1 / 0,75	1,6	1...1,6	30,4	100	MPW40t-3-D016	12428362	
0,5 / 0,37	1 / 0,75	1,5 / 1,1	2,5	1,6...2,5	47,5	100	MPW40t-3-D025	12428363	
1 / 0,75	2 / 1,5	2 / 1,5	4	2,5...4	76,0	100	MPW40t-3-U004	12428364	
1,5 / 1,1	3 / 2,2	4 / 3	6,3	4...6,3	119,7	100	MPW40t-3-D063	12428365	
3 / 2,2	6 / 4,5	7,5 / 5,5	10	6,3...10	190,0	100	MPW40t-3-U010	12428366	
5 / 3,7	10 / 7,5	12,5 / 9,2	16	10...16	304,0	50	MPW40t-3-U016	12428367	
7,5 / 5,5	12,5 / 9,2	15 / 11	20	16...20	380,0	50	MPW40t-3-U020	12428378	



Nota: 1) Os dimensionamentos apenas são válidos para motores WEG W22 em regime S1 e fator de serviço igual a 1.







## Disjuntor-Motor MPW - Acessórios

Blocos de Contatos Auxiliares Frontais - ACBF<sup>1)3)</sup>

Modelo aplicável	Foto ilustrativa	Contatos auxiliares		Referência	Código	Peso kg
		NA	NF			
MPW12		1	1	ACBF-11S	12463910	0,024
MPW18 MPW40 MPW80				ACBF-11	12463886	
MPW100				ACBF-11 MPW100	10047296	0,018

Blocos de Contatos Auxiliares Laterais - ACBS<sup>1)3)</sup>

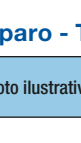
Modelo aplicável	Foto ilustrativa	Contatos auxiliares		Referência	Código	Peso kg
		NA	NF			
MPW12		1	1	ACBS-11S	12463908	0,045
		2	-	ACBS-20S	12463913	
		-	2	ACBS-02S	12463915	
MPW18 MPW40 MPW80		1	1	ACBS-11	12463909	0,030
		2	-	ACBS-20	12463912	
		-	2	ACBS-02	12463914	
MPW100		1	1	ACBS-11 MPW100	10047297	0,030
		2	-	ACBS-20 MPW100	10076555	
		-	2	ACBS-02 MPW100	10076556	

Bloco de Sinalização de Disparo - TSB<sup>1)3)</sup>

Modelo aplicável	Foto ilustrativa	Descrição	Referência	Código	Peso kg
MPW18 MPW40 MPW80		- Possui 2 contatos (1NA+1NF) para sinalização de disparo e outros 2 contatos (1NA+1NF) para sinalização de disparo por curto-circuito; - Para o religamento do disjuntor após um curto-circuito, o sinalizador deve ser "resettato" manualmente após a causa da falha ser solucionada; - Contatos auxiliares laterais podem ser montados juntos com o bloco de alarme; - Montagem na lateral esquerda.	TSB	12463916	0,130
MPW100		- Possui 2 contatos (1NA+1NF) para sinalização de disparo (curto-circuito ou sobrecarga); - Montagem na lateral esquerda.	TSB AT-11 MPW100 <sup>2)</sup>	10047298	0,040
		- Possui 2 contatos (1NA+1NF) somente para sinalização de disparo por curto-circuito; - Montagem na lateral esquerda.	TSB SC-11 MPW100 <sup>2)</sup>	10076559	

Notas: 1) A combinação dos acessórios ACBF+ACBS+TSB não podem ser montados ao mesmo tempo na linha MPW.

2) Não é possível utilizar ao mesmo tempo o TSB AT-11 MPW100 e TSB SC-11 MPW100.

3) Os acessórios da linha MPW100 não são compatíveis com a linha do MPW18 ao MPW80.

## Disjuntor-Motor MPW - Acessórios

### Bobinas de Subtensão - URMP<sup>1)2)3)</sup>

Modelo aplicável	Foto ilustrativa	Descrição	Tensões e frequências <sup>3)</sup>	Referência	Código	Peso kg
MPW12 MPW18 MPW40 MPW80		<ul style="list-style-type: none"> <li>- Tensão de operação: <math>&gt;0,85...1,1 \times U_e</math></li> <li>- Tensão de desoperação: <math>&lt;0,35...0,7 \times U_e</math></li> <li>- Montagem na lateral direita.</li> </ul>	220 V 50 / 60 Hz	URMP D23	12463885	0,130
			24 V 50 / 60 Hz	URMP D02	12463884	
			110 V 50 Hz / 120 V 60 Hz	URMP V18	12463874	
			110-115 V 50 Hz / 127 V 60 Hz	URMP V19	12463875	
			180 V 50 Hz / 208 V 60 Hz	URMP V23	12463876	
			190 V 50 Hz / 220 V 60 Hz	URMP V26	12463877	
			208 V 50 Hz / 240 V 60 Hz	URMP V30	12463879	
			220 V 50 Hz / 255 V 60 Hz	URMP V32	12463878	
			230-240 V 50 Hz / 277 V 60 Hz	URMP V37	12463880	
			325 V 50 Hz / 380 V 60 Hz	URMP V41	12463881	
			380 V 50 Hz / 440 V 60 Hz	URMP V42	12463882	
400-415 V 50 Hz / 480 V 60 Hz	URMP V47	12463883				
MPW100		<ul style="list-style-type: none"> <li>- Tensão de operação: <math>&gt;0,85...1,1 \times U_e</math></li> <li>- Tensão de desoperação: <math>&lt;0,35...0,7 \times U_e</math></li> <li>- Montagem na lateral direita.</li> </ul>	110 V 50 Hz / 120 V 60 Hz	URMP V18 MPW100	10186875	0,018
			220-230 V 50 Hz / 240-260 V 60 Hz	URMP V33 MPW100	10186876	
			380-400 V 50 Hz / 440-460 V 60 Hz	URMP V43 MPW100	10186877	
			200 V 50 Hz / 200-220 V 60 Hz	URMP VD1 MPW100	11028882	

### Bobinas de Disparo a Distância - SRMP<sup>1)2)3)</sup>

Modelo aplicável	Foto ilustrativa	Descrição	Tensões e frequências <sup>3)</sup>	Referência	Código	Peso kg
MPW12 MPW18 MPW40 MPW80		<ul style="list-style-type: none"> <li>- Tensão de operação: <math>0,7...1,1 \times U_e</math></li> <li>- Montagem na lateral direita.</li> </ul>	20-24 V 50/60 Hz	SRMP D51	12463869	0,130
			40-48 V 50/60 Hz	SRMP D54	12463870	
			100-127 V 50/60 Hz	SRMP D59	12463871	
			200-240 V 50/60 Hz	SRMP D65	12463872	
			365-440 V 50/60 Hz	SRMP D69	12463873	
MPW100			110 V 50 Hz / 120 V 60 Hz	SRMP V18 MPW100	10186872	0,040
			220-230 V 50 Hz / 240-260 V 60 Hz	SRMP V33 MPW100	10186873	
			380-400 V 50 Hz / 440-460 V 60 Hz	SRMP V43 MPW100	10186874	
			200 V 50 Hz / 200-220 V 60 Hz	SRMP VD1 MPW100	11028884	

Notas: 1) A combinação dos acessórios ACBF+ACBS+TSB não podem ser montados ao mesmo tempo na linha MPW.

2) Disponível somente com terminal parafuso.

3) Os acessórios da linha MPW100 não são compatíveis com a linha do MPW18 ao MPW80.

4) Outras tensões sob consulta.

## Disjuntor-Motor MPW - Acessórios

### Isoladores para UL - IB

Modelo aplicável	Foto ilustrativa	Descrição	Referência	Código	Peso kg
MPW100		Isoladores para aumento da distância de escoamento ( <i>creepage distance</i> ) e da distância segura ( <i>clearances</i> ) para UL; Conjunto fornecido com 4 peças.	IB MPW100	10213096	0,010

### Conectores para Montagem de Disjuntores-Motores + Contatores - ECCMP

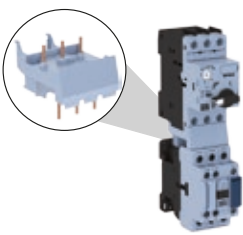
Modelo aplicável	Foto ilustrativa	Descrição	Contatores	Referência	Código	Peso kg
MPW18		Para conexão direta (elétrica e mecânica) dos disjuntores-motores com terminais parafuso aos contatores.	CWC07...16 (bobina CA/CC)	ECCMP-C016	10867179	0,025
MPW40			CWB9...38 (bobina CA)	ECCMP-18B38	12462672	
			CW07 (bobina CA)	ECCMP-07	10046506	
			CWC07...16 (bobina CA/CC)	ECCMP-C0	10047217	
			CWC025 (bobina CA)	ECCMP-C025	10689937	
			CWM9...25 (bobina CA)	ECCMP-25	10409822	
			CWM32/40 (bobina CA)	ECCMP-32	10075736	
			CWB9...38 (bobina CA)	ECCMP-40B38	12462673	
			CWB9...38 (bobina CC)	ECCMP-40B38DC	12462674	







## Disjuntor-Motor MPW - Acessórios

### Manopla Rotativa para Porta de Painel - RMMP e MR

Modelo aplicável	Foto ilustrativa	Descrição	Cor da manopla	Referência	Código	Peso kg	
MPW40		<ul style="list-style-type: none"> <li>- Grau de proteção IP55;</li> <li>- Indica posição do disjuntor "I" (Ligado), "0" (Desligado) e <i>TRIP</i> (Disparado);</li> <li>- Permite abertura da porta do painel somente na posição desligada;</li> <li>- Comprimento do eixo ajustável. Possui 2 tamanhos de hastes padrão: 130 mm (Modelo 130) e 330 mm (Modelo 330);</li> <li>- Bloqueável com até 3 cadeados na posição desligado;</li> <li>- Bloqueia o disjuntor e a porta do painel;</li> <li>- Permite montagem da manopla em painéis com espessura de 1 a 5 mm;</li> <li>- Manopla pode ser montada mesmo com disjuntor na posição girado 90°.</li> </ul>	Preto	RMMP-130	10185921	0,140	
				RMMP-330	10185922	0,175	
			Vermelho	RMMP-130E	10185923	0,140	
				RMMP-330E	10185924	0,175	
MPW80				Preto	RMMP65-130	11068497	0,139
					RMMP65-330	11068519	0,175
				Vermelho	RMMP65-130E	11068518	0,139
					RMMP65-330E	11068520	0,175
MPW40				Preto	MRX-130	11051796	0,185
					MRX-330	11051797	0,220
				Vermelho	MRX-130E	10857691	0,185
					MRX-330E	10857692	0,220
MPW80				Preto	MRX65-130	11068521	0,250
					MRX65-330	11068523	0,280
				Vermelho	MRX65-130E	11068522	0,250
					MRX65-330E	11068525	0,280
MPW100				Preto	MRX100-130	11152799	0,151
					MRX100-130E	11152800	0,151
				Cinza	MR MPW100-115	10609710	0,170
					MR MPW100-315	10609711	0,200

## Disjuntor-Motor MPW - Acessórios

### Caixas de Sobrepor - PE

Modelo aplicável	Foto ilustrativa	Descrição	Terminais	Cor da manopla	Referência	Código	Peso kg	
MPW12 MPW18		<ul style="list-style-type: none"> <li>- Caixa plástica vazia;</li> <li>- Grau de proteção IP41;</li> <li>- 2 entradas/saídas PG16 para prensa cabos na parte superior/ inferior e 2 entradas/saídas ØM20 pelo fundo;</li> <li>- Permite a instalação: MPW + ACBF11/Lâmpadas PL+ ACBS;</li> <li>- Cor: tampa (cinza RAL 7035) e base (preto RAL 7021).</li> </ul>	-	-	PE41	10831536	0,41	
			Terra	-	PE41G	10831606	0,41	
			Terra e Neutro	-	PE41GN	10831607	0,41	
		<ul style="list-style-type: none"> <li>- Caixa plástica vazia;</li> <li>- Grau de proteção IP66;</li> <li>- 2 entradas/saídas PG16 para prensa cabos na parte superior/ inferior e 2 entradas/saídas ØM20 pelo fundo;</li> <li>- Permite a instalação: MPW + ACBF11/Lâmpada PL + ACBS;</li> <li>- Cor: tampa (cinza RAL 7035) e base (preto RAL 7021).</li> </ul>	-	-	PE66	10831535	0,41	
			Terra	-	PE66G	10831643	0,41	
			Terra e Neutro	-	PE66GN	10831700	0,41	
		- Permite aumentar o grau de proteção da caixa PE41 (IP41) para IP66.	-	-	KIT66PE	10853867	0,016	
		- Botão de emergência gira para soltar.	Montada nas caixas modelo PE41 ou PE66.	-	Vermelho	FESTPE	11659180	0,060
		- Botão de emergência puxa para soltar.				FESPPE	11941110	0,060
		- Botão de emergência com chave para soltar.				FESYPE	11659178	0,125
MPW40		<ul style="list-style-type: none"> <li>- Caixa plástica vazia;</li> <li>- Grau de proteção IP55;</li> <li>- Permite a instalação: MPW + ACBF11/Lâmpada PL + ACBS;</li> <li>- 2 entradas/saídas para prensa cabo ØPG16 na parte superior/inferior e 2 entradas/saídas ØM20 pelo fundo;</li> <li>- Manopla rotativa na tampa com encaixe direto na manopla do MPW;</li> <li>- Manopla bloqueável com até 3 cadeados na posição desligado;</li> <li>- Cor: tampa (cinza RAL 7035) e base (preto RAL 7021).</li> </ul>	-	Preto	PE55	10185915	0,44	
			-	Vermelho	PE55E	10185916	0,44	
			Terra	Preto	PE55G	10185917	0,54	
				Vermelho	PE55G-E	10185918	0,54	
			Terra e Neutro	Preto	PE55GN	10185919	0,45	
				Vermelho	PE55GN-E	10185920	0,45	

### Caixas de Sobrepor - LPE

Modelo aplicável	Foto ilustrativa	Descrição	Terminais	Cor da manopla	Referência	Código	Peso kg
MPW40		<ul style="list-style-type: none"> <li>- Placa frontal para montagem do disjuntor-motor em porta ou lateral de painéis elétricos;</li> <li>- Grau de proteção frontal IP55;</li> <li>- Manopla rotativa na tampa com encaixe direto na manopla do MPW;</li> <li>- Manopla bloqueável com até 3 cadeados na posição desligado;</li> <li>- Permite a instalação: MPW + ACBF11/Lâmpada PL + ACBS + URMP/SRMP;</li> <li>- Montagem em painéis com espessura de 1 a 8 mm;</li> <li>- Cor: tampa (cinza RAL 7035).</li> </ul>	-	Preto	LPE55	10211364	0,44
			-	Vermelho	LPE55E	10666515	0,44
			Terra	Preto	LPE55G	10651171	0,54
				Vermelho	LPE55G-E	10666538	0,54
			Terra e Neutro	Preto	LPE55GN	10211368	0,45
				Vermelho	LPE55GN-E	10666540	0,45

### Placa Frontal de Montagem - FME55

Modelo aplicável	Foto ilustrativa	Descrição	Cor da manopla	Referência	Código	Peso kg
MPW40		<ul style="list-style-type: none"> <li>- Placa frontal para montagem do disjuntor-motor em porta ou lateral de painéis elétricos;</li> <li>- Grau de proteção frontal IP55;</li> <li>- Manopla rotativa na tampa com encaixe direto na manopla do MPW;</li> <li>- Manopla bloqueável com até 3 cadeados na posição desligado;</li> <li>- Permite a instalação: MPW + ACBF11/Lâmpada PL + ACBS + URMP/SRMP;</li> <li>- Montagem em painéis com espessura de 1 a 8 mm;</li> <li>- Cor: tampa (cinza RAL 7035).</li> </ul>	Preto	FME55	10186425	0,41
			Vermelho	FME55E	10186426	0,41





## Disjuntor-Motor MPW - Acessórios

### Lâmpadas para Sinalização - PL

Modelo aplicável	Foto ilustrativa	Cor da lâmpada	Tensões e frequências	Referência	Código	Peso kg
Todos os modelos		Vermelho	24 V 50/60 Hz / CC	PL24 E26	10046226	0,005
			110...130 V 50/60 Hz	PL130 D61	10045246	
			210...230 V 50/60 Hz	PL230 D78	10045247	
			400...560 V 50/60 Hz	PL560 D79	10046227	
		Verde	24 V 50/60 Hz / CC	PL24G E26	10046228	
			110...130 V 50/60 Hz	PL130G D61	10046229	
			210...230 V 50/60 Hz	PL230G D78	10186288	
			400...560 V 50/60 Hz	PL560G D79	10211180	
		Branco	24 V 50/60 Hz / CC	PL24W E26	10046230	
			110...130 V 50/60 Hz	PL130W D61	10046231	
			210...230 V 50/60 Hz	PL230W D78	10211181	
			400...560 V 50/60 Hz	PL560W D79	10046232	

### Adaptador de Montagem do Disjuntor-Motor + Contator - MA

Modelo aplicável	Foto ilustrativa	Descrição	Contatores	Referência	Código	Peso kg
MPW12 MPW18 MPW40		<ul style="list-style-type: none"> <li>- Usado para partidas diretas de motores;</li> <li>- Adaptador fixado por parafusos ou trilho DIN 35 mm;</li> <li>- Largura de 45 mm;</li> <li>- Conexão do disjuntor-motor + contator por cabos.</li> </ul>	CW07	MA45DOL	10073629	0,025
			CWC07...25			
			CWM9...25			
			CWB9...38			
MPW12 MPW18 MPW40		<ul style="list-style-type: none"> <li>- Usado para partidas reversas de motores;</li> <li>- Adaptador fixado por parafusos ou trilho DIN 35 mm;</li> <li>- Largura de 90 mm;</li> <li>- Conexão do disjuntor-motor + contator por cabos.</li> </ul>	2 x CW07	MA90RVS	10073628	0,025
			2 x CWC07...25			
			2 x CWM9...25			
			2 x CWB9...38			
MPW12 MPW18 MPW40		<ul style="list-style-type: none"> <li>- Usado para partidas estrela-triângulo de motores;</li> <li>- Adaptador fixado por parafusos ou trilho DIN 35 mm;</li> <li>- Largura de 90 mm;</li> <li>- Conexão do disjuntor-motor + contator por cabos.</li> </ul>	CW07	MA90SDS	10073630	0,025
			CWC07...25			
			CWM9...25			
			CWB9...38			

## Disjuntor-Motor MPW - Acessórios

### Conectores Trifásicos - FTTBS, LST25 e LST65

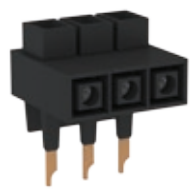
Modelo aplicável	Foto ilustrativa	Descrição	Referência	Código	Peso kg
MPW18 MPW40		- Para alimentação das barras de distribuição; - Tensão nominal de isolamento: 690 V CA; - Corrente máxima de emprego: 63 A; - Condutores: 6-25 mm <sup>2</sup> fio rígido e 6-16 mm <sup>2</sup> fio flexível com terminal.	FTBBS	13451171	0,042
MPW40		- Conector para partida "Tipo E" de acordo com a UL (LST25+MPW até 32 A+TSB); - Tensão nominal de isolamento: 690 V CA; - Corrente máxima de emprego: 63 A; - Condutores: 8-20 AWG.	LST25	10047102	0,055
MPW80		- Conector para partida "Tipo E" de acordo com a UL (LST65+MPW até 65 A+TSB); - Tensão nominal de isolamento: 690 V CA; - Corrente máxima de emprego: 120 A; - Condutores: 4-8 AWG.	LST65	11112690	0,179

### Limitador de Corrente - CLT32

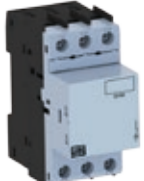
Modelo aplicável	Foto ilustrativa	Descrição	Referência	Código	Peso kg
MPW40		- Para proteção de circuitos elétricos onde é necessário maior capacidade de interrupção: 100 kA em 500 V CA.  <i>Obs.: Este acessório somente deve ser usado em conjunto com disjuntor-motor até 32 A.</i>	CLT32	12462918	0,310

### Barras de Distribuição para Disjuntores sem Contatos Auxiliares Montados Lateralmente - BBS45

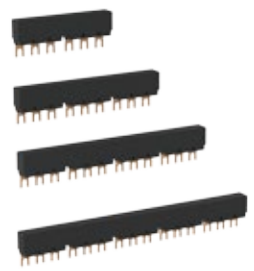
Modelo aplicável	Foto ilustrativa	Descrição	Número de disjuntores	Referência	Código	Peso kg
MPW18 MPW40		- Para conexão em paralelo de disjuntores-motores com terminal parafuso de mesmo modelo montados lado a lado sem acessórios laterais; - Permite a montagem do bloco de contato auxiliar frontal ACBF-11; - Tensão nominal de isolamento: 690 V CA; - Corrente máxima de emprego: 63 A.	2	BBS45-2	13451023	0,044
			3	BBS45-3	13451024	0,071
			4	BBS45-4	13451025	0,102
			5	BBS45-5	13451026	0,122



## Disjuntor-Motor MPW - Acessórios

### Barras de Distribuição para Disjuntores com Contatos Auxiliares Montados Lateralmente - BBS54

Modelo aplicável	Foto ilustrativa	Descrição	Número de disjuntores	Referência	Código	Peso kg
MPW18 MPW40		<ul style="list-style-type: none"> <li>- Para conexão em paralelo de disjuntores-motores com terminal parafuso de mesmo modelo montados lado a lado;</li> <li>- Permite a montagem do bloco de contato auxiliar ACBS e ACBF montado em cada disjuntor-motor;</li> <li>- Tensão nominal de isolamento: 690 V CA;</li> <li>- Corrente máxima de emprego: 63 A.</li> </ul>	2	BBS54-2	13451027	0,047
			3	BBS54-3	13451168	0,077
			4	BBS54-4	13451169	0,102
			5	BBS54-5	13451170	0,134

### Capa de Proteção - CSD

Modelo aplicável	Foto ilustrativa	Descrição	Referência	Código	Peso kg
BBS45 e BBS54		Proteção contra contato direto dos terminais tripolares energizados sem uso nas barras de distribuição BBS.	CSD	10073627	0,020

### Protetor do "Dial" de Ajuste de Corrente - SCMP

Modelo aplicável	Foto ilustrativa	Descrição	Referência	Código	Peso kg
MPW12 MPW18 MPW40 MPW80		Protege o "dial" de ajuste de corrente dos disjuntores-motores termomagnéticos de um contato direto e permite impedir alteração da corrente ajustada através de lacre instalado pelo usuário.	SCMP	10186290	0,005

### Adaptador para Fixação do Disjuntor-Motor por Parafusos - PLMP

Modelo aplicável	Foto ilustrativa	Descrição	Referência	Código	Peso kg
MPW12 MPW18 MPW40 MPW80		<p>Para fixação direta do disjuntor-motor em alguma superfície através de parafusos.</p> <p><i>Obs.: Para o disjuntor-motor MPW80, utilizar 2 conjuntos PLMP.</i></p>	PLMP	10185925	0,005

## Disjuntor-Motor MPW - Dados Técnicos

Modelos	MPW12	MPW18	MPW12i	MPW18i
Corrente nominal máxima $I_{nmax}$ ( $I_e$ )	12 A	18 A	12 A	18 A
Número de polos	3			
Curto-circuito / Disparo instantâneo	13 x $I_e$ máx.			
Tensão de trabalho $U_e$	690 V <sup>1)</sup>			
Frequência de trabalho	50/60 Hz			
Tensão de isolamento $U_i$	690 V			
Tensão de impulso nominal suportável $U_{imp}$	6 kV			
Categoria de utilização	IEC 60947-2 (disjuntor-motor)		A	
	IEC 60947-4-1 (partida de motores)		AC-3	
Teste de <i>trip</i>	Sim			
Proteção de sobrecarga	Sim		Não	
Sensibilidade à falta de fase (IEC 60947-4-1)	Sim		Não	
Indicação de <i>trip</i>	Não			
Classe de disparo (IEC 60947-4-1)	10		-	
Máxima frequência de manobra	Operações / hora		15	
Altitude (m)	2.000			
Grau de proteção (IEC 60529)	IP20			
Vida mecânica	Número de operações		100.000	
Vida elétrica	Número de operações		100.000	
Temperaturas máximas permitidas				
Transporte e armazenagem	-50...+80 °C			
Operação <sup>2)</sup>	-20...+70 °C			
Compensação de temperatura (IEC 60947-4-1)	-20...+60 °C		-	
Potência total dissipada por disjuntor				
Máximas correntes nominais $I_n$	≤4 A	7 W		
	≤10 A	8 W		
	≤12 A <sup>3)</sup>	10 W	-	10 W
	≤16 A	-	14 W	14 W
	≤18 A	-	12 W	12 W
Resistência a impacto (IEC 60068-2-27)	15 g		15 g	
Normas				
IEC 60947-1	Sim			
IEC 60947-2	Sim			
IEC 60947-4-1	Sim			
Conexão				
Tipo do terminal	Mola	Parafusos fenda-phillips (Nº 2)	Mola	Parafusos fenda-phillips (Nº 2)
Torque de aperto	N.m	-	-	1,2...1,7
	lb.in	-	-	11...16
Dimensões				
Largura (mm)	45			
Altura (mm)	100	97	100	97
Profundidade (mm)	77			

### Altitudes - Fatores de Correção

Até uma altitude de 2.000 m acima do nível do mar os disjuntores-motores da linha MPW não sofrem qualquer alteração em seu desempenho.

Conforme esta altitude aumenta, as propriedades atmosféricas se alteram em termos da rigidez dielétrica e pressão.

Desta forma, para altitudes acima de 2.000 m, deve-se aplicar fatores de correção à corrente e a tensão conforme tabela à direita:

Altitude (acima do nível do mar) - h	Tensão nominal de operação $U_e$	Fator de correção da corrente $L_u$
$h \leq 2.000$ m	690 V	1 x $I_n$
$2.000 < h \leq 3.000$ m	550 V	0,96 x $I_n$
$3.000 < h \leq 4.000$ m	480 V	0,93 x $I_n$
$4.000 < h \leq 5.000$ m	420 V	0,90 x $I_n$

Notas: 1) 500 V com caixa plástica.

2) Reduzir corrente para temperaturas acima de +60 °C (87% para 70 °C).

3) Somente disponível para terminal mola.

## Disjuntor-Motor MPW - Dados Técnicos

Modelos	MPW40	MPW40i	MPW40t
Corrente nominal máxima $I_{nmax}$ ( $I_n$ )	40 A		20 A
Número de polos	3		
Curto-circuito / Disparo instantâneo	13 x $I_n$ máx.		19 x $I_n$ máx.
Tensão de trabalho $U_e$	690 V <sup>1)</sup>		
Frequência de trabalho	50/60 Hz		
Tensão de isolamento $U_i$	690 V		
Tensão de impulso nominal suportável $U_{imp}$	6 kV		
Categoria de utilização	IEC 60947-2 (disjuntor-motor)		A
	IEC 60947-4-1 (partida de motores)		AC-3
Teste de <i>trip</i>	Sim		
Proteção de sobrecarga	Sim	Não	Sim
Sensibilidade à falta de fase (IEC 60947-4-1)	Sim	Não	Sim
Indicação de <i>trip</i>	Sim		
Classe de disparo (IEC 60947-4-1)	10	-	10
Máxima frequência de manobra	Operações / hora		15
Altitude (m)	2.000		
Grau de proteção (IEC 60529)	IP20		
Vida mecânica	Número de operações		100.000
Vida elétrica	Número de operações		100.000
Temperaturas máximas permitidas			
Transporte e armazenagem	-50...+80 °C		
Operação <sup>2)</sup>	-20...+70 °C		
Compensação de temperatura (IEC 60947-4-1)	-20...+60 °C	-	-20...+60 °C
Potência total dissipada por disjuntor			
Máximas correntes nominais $I_n$	≤4 A	7 W	
	≤10 A	8 W	
	≤16 A	12 W	
	≤20 A	12 W	
	≤25 A	15 W	
	≤40 A	11 W	
Resistência a impacto (IEC 60068-2-27)	15 g		
Normas			
IEC 60947-1	Sim		
IEC 60947-2	Sim		
IEC 60947-4-1	Sim		
Conexão			
Tipo do terminal	Parafusos fenda-Phillips (Nº 2)		
Torque de aperto	N.m	2...2,5	
	lb.in	18...22	
Dimensões			
Largura (mm)	45		
Altura (mm)	97		
Profundidade (mm)	98		

### Altitudes - Fatores de Correção

Até uma altitude de 2.000 m acima do nível do mar os disjuntores-motores da linha MPW não sofrem qualquer alteração em seu desempenho.

Conforme esta altitude aumenta, as propriedades atmosféricas se alteram em termos da rigidez dielétrica e pressão.

Desta forma, para altitudes acima de 2.000 m, deve-se aplicar fatores de correção à corrente e a tensão conforme tabela à direita:

Altitude (acima do nível do mar) - h	Tensão nominal de operação $U_e$	Fator de correção da corrente $L_u$
$h \leq 2.000$ m	690 V	1 x $I_n$
$2.000 < h \leq 3.000$ m	550 V	0,96 x $I_n$
$3.000 < h \leq 4.000$ m	480 V	0,93 x $I_n$
$4.000 < h \leq 5.000$ m	420 V	0,90 x $I_n$

Notas: 1) 500 V com caixa plástica.

2) Reduzir corrente para temperaturas acima de +60 °C (87% para 70 °C).



## Disjuntor-Motor MPW - Dados Técnicos

Modelos	MPW80	MPW80i	MPW100
Corrente nominal máxima $I_{\text{max}}$ ( $I_g$ )	80 A	80 A	100 A
Número de polos	3		
Curto-circuito / Disparo instantâneo	13 x $I_g$ máx.		
Tensão de trabalho $U_g$	690 V		
Frequência de trabalho	50/60 Hz		
Tensão de isolamento $U_i$	690 V		1.000 V
Tensão de impulso nominal suportável $U_{\text{imp}}$	6 kV		8 kV
Categoria de utilização	IEC 60947-2 (disjuntor-motor)		A
	IEC 60947-4-1 (partida de motores)		AC-3
Teste de <i>trip</i>	Sim		
Proteção de sobrecarga	Sim	Não	Sim
Sensibilidade à falta de fase (IEC 60947-4-1)	Sim	Não	Sim
Indicação de <i>trip</i>	Sim		
Classe de disparo (IEC 60947-4-1)	10	-	10
Máxima frequência de manobra	Operações / hora		25
Altitude (m)	2.000		
Grau de proteção (IEC 60529)	IP20 <sup>1)</sup>		
Vida mecânica	Número de operações		50.000
Vida elétrica	Número de operações		25.000
Temperaturas máximas permitidas			
Transporte e armazenagem	-50...+80 °C		
Operação <sup>2)</sup>	-20...+70 °C		-20...+60 °C
Compensação de temperatura (IEC 60947-4-1)	-20...+60 °C	-	-20...+60 °C
Potência total dissipada por disjuntor			
Máximas correntes nominais $I_n$	≤40 A	12 W	-
	≤50 A	13 W	-
	≤65 A	13 W	-
	≤75 A	-	25 W
	≤80 A	18 W	-
	≤90 A	-	29 W
	≤100 A	-	29 W
Resistência a impacto (IEC 60068-2-27)	15 g		25 g
Normas			
IEC 60947-1	Sim		
IEC 60947-2	Sim		
IEC 60947-4-1	Sim		
Conexão			
Tipo do terminal	Box		
Torque de aperto	N.m	6	
	lb.in	53	55
Tipo dos terminais	Allen (4 mm)		
Dimensões			
Largura (mm)	54		70
Altura (mm)	125		165
Profundidade (mm)	157		171





Notas: 1) Terminais principais IP00.

2) Reduzir corrente para temperaturas acima de +60 °C (87% para 70 °C).

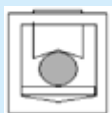

## Disjuntor-Motor MPW - Dados Técnicos

### Seção dos Terminais de Ligação dos Condutores do Circuito Principal

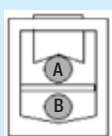
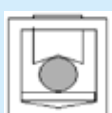
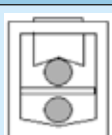
Modelos	Tipo	Número de condutores	Seção
MPW12	Cabo rígido	 1 ou 2	1...1,5 mm <sup>2</sup> 18...16 AWG
	Cabo flexível com terminal ilhós <sup>1)</sup>		
MPW18	Cabo rígido ou flexível	 1 ou 2	1...4 mm <sup>2</sup> 18...12 AWG
MPW40	Cabo rígido ou flexível	 1 ou 2	1...2,5 mm <sup>2</sup> 2,5...6 mm <sup>2</sup> 14...10 AWG <sup>2)</sup>
MPW80	<b>Tipo</b>	<b>Ligação de 1 condutor somente na parte superior</b>	<b>Seção</b>
	Cabo rígido		1...35 mm <sup>2</sup>
	Cabo sem terminal		1,5...35 mm <sup>2</sup>
	Cabo com terminal		1...35 mm <sup>2</sup>
	Cabo flexível		1,5...35 mm <sup>2</sup> 12...2 AWG
	<b>Tipo</b>	<b>Ligação de 1 condutor somente na parte inferior</b>	<b>Seção</b>
	Cabo rígido		2,5...35 mm <sup>2</sup>
	Cabo sem terminal		6...35 mm <sup>2</sup>
	Cabo com terminal		2,5...35 mm <sup>2</sup>
	Cabo flexível		6...35 mm <sup>2</sup> 12...2 AWG
	<b>Tipo</b>	<b>Conexão de 2 condutores</b>	<b>Seção</b>
	Cabo rígido		(A) 1...35 mm <sup>2</sup> (B) 2,5...35 mm <sup>2</sup>
	Cabo sem terminal		(A) 1,5...35 mm <sup>2</sup> (B) 6...35 mm <sup>2</sup>
	Cabo com terminal		(A) 1...35 mm <sup>2</sup> (B) 2,5...35 mm <sup>2</sup>
	Cabo flexível		(A) 1,5...35 mm <sup>2</sup> 12...2 AWG
			(B) 6...35 mm <sup>2</sup> 12...2 AWG
MPW100	<b>Tipo</b>		<b>Ligação de 1 condutor somente na parte superior</b>
	Cabo rígido		2,5...70 mm <sup>2</sup> 12...2/0 AWG
	Cabo flexível		2,5...50 mm <sup>2</sup> 12...1/0 AWG
	<b>Tipo</b>	<b>Conexão de 2 condutores</b>	<b>Seção</b>
	Cabo rígido		2,5...50 mm <sup>2</sup>
Cabo flexível	12...1/0 AWG		

Notas: 1) Uso obrigatório.

2) Somente cabo flexível 8 AWG.

## Disjuntor-Motor MPW - Dados Técnicos

### Bloco de Contatos Auxiliares

Referências	ACBF-11 (S)			ACBS- __ (S), TSB			
Aplicáveis aos disjuntores-motores	MPW12...80						
Tensão de isolamento $U_i$	250 V			690 V			
Regimes de emprego	24 V CA	220-230 V CA		24 V CA	230 V CA	400 V CA	690 V CA
AC-15	2 A	0,5 A		6 A	4 A	3 A	1 A
AC-12	2,5 A		2,5 A	10 A	10 A	10 A	10 A
DC-13	24 V CC	48 V CC	60 V CC	24 V CC	110 V CC	220 V CC	440 V CC
	1 A	0,3 A	0,15 A	2 A	0,5 A	0,25 A	0,1 A
Tipo do terminal	Plano		Mola	Plano			Mola
Tipo de parafuso	Fenda-phillips (Nº 2)		-	Fenda-phillips (Nº 2)			-
Torque de aperto	1 N.m (8,8 lb.in)		-	1 N.m (8,8 lb.in)			-
Cabo rígido	1 ou 2 x (0,5...1,5 mm <sup>2</sup> )		1 ou 2 x (1...1,5 mm <sup>2</sup> ) 1 ou 2 x (18...16 AWG)	1 ou 2 x (0,5...1,5 mm <sup>2</sup> )			1 ou 2 x (1...1,5 mm <sup>2</sup> ) 1 ou 2 x (18...16 AWG)
Cabo flexível	1 ou 2 x (0,75...2,5 mm <sup>2</sup> )		-	1 ou 2 x (0,75...2,5 mm <sup>2</sup> )			-
Cabo flexível com terminal ilhós <sup>1)</sup>	1 ou 2 x (18...14 AWG)		1 ou 2 x (1 mm <sup>2</sup> ) 1 ou 2 x (18 AWG)	1 ou 2 x (18...14 AWG)			1 ou 2 x (1 mm <sup>2</sup> ) 1 ou 2 x (18 AWG)
Fusíveis de backup gL/gG	10 A						

Nota: 1) Uso obrigatório para ACBS(s) e ACSF-11(S).

Referências	ACBF-11 MPW100		ACBS- __ MPW100/TSB __ MPW100	
Aplicáveis aos disjuntores-motores	MPW100			
Tensão de isolamento $U_i$	250 V		690 V	
Regime:	240 V CA		24 V CA	240 V CA
AC-15	3 A		6 A	4 A
DC-13	24 V CC	220 V CC	24 V CC	220 V CC
	1 A	0,1 A	2 A	0,25 A
Tipo do terminal	Plano			
Tipo de parafuso	Fenda-phillips (Nº 2)			
Torque de aperto	0,8...1,2 N.m (7...10 lb.in)			
Cabo rígido	1 (0,5...2,5 mm <sup>2</sup> / 20...14 AWG)		1 ou 2 x (0,5...2,5 mm <sup>2</sup> / 20...14 AWG)	
Cabo flexível	1 (0,5...4 mm <sup>2</sup> / 20...10 AWG) ou 2 (0,75...2,5 mm <sup>2</sup> / 18...14 AWG)			
Fusíveis de backup gL/gG	16 A			

### Bobinas de Subtensão

Referências	URMP	URMP __ MPW100
Aplicáveis aos disjuntores-motores	MPW12...80	MPW100
Tensão de isolamento $U_i$	690 V	
Tensão de operação (permite ligar disjuntor)	0,85...1,1xU <sub>e</sub>	
Tensão de desoperação (garante desligamento do disjuntor)	0,7...0,35xU <sub>e</sub>	
Consumo na energização	20,2 VA / 13 W	8,5 VA / 6 W
Consumo em regime	7,2 VA / 2,4 W	3 VA / 1,2 W
Tempo máximo de abertura	20ms	
Tipo do terminal	Plano	
Tipo de parafuso	Fenda-phillips (Nº 2)	
Torque de aperto	1 N.m (8,8 lb.in)	0,8...1,2 N.m (7...10 lb.in)
Cabo rígido	1 ou 2 x (0,5...1,5 mm <sup>2</sup> ), 1 ou 2 x (0,75...2,5 mm <sup>2</sup> ) 1 ou 2 x (18...14 AWG)	
Cabo flexível	1 (0,5...4 mm <sup>2</sup> / 20...10 AWG) ou 2 x (0,75...2,5 mm <sup>2</sup> / 18...14 AWG)	
Fusíveis de backup gL/gG	10 A	

## Disjuntor-Motor MPW - Dados Técnicos

### Bobinas de Disparo à Distância

Referências	SRMP	SRMP_ _ MPW100
Modelo aplicável	MPW12...80	MPW100
Tensão de isolamento $U_i$	690 V	
Tensão de operação (garante desligamento do disjuntor)	$0,7...1,1xU_e$	
Consumo na energização	20,2 VA / 13 W	8,5 VA / 6 W
Tempo máximo de abertura	20ms	
Tipo do terminal	Plano	
Tipo de parafuso	Fenda-phillips (Nº 2)	
Torque de aperto	1 N.m (8,8 lb.in)	0,8...1,2 N.m (7...10 lb.in)
Cabo rígido	1 ou 2 x (0,5...1,5 mm <sup>2</sup> ), 1 ou 2 x (0,75...2,5 mm <sup>2</sup> )	1 ou 2 x (0,5...2,5 mm <sup>2</sup> / 20...14 AWG)
Cabo flexível	1 ou 2 x (18...14 AWG)	1 (0,5...4 mm <sup>2</sup> / 20...10 AWG) ou 2 x (0,75...2,5 mm <sup>2</sup> / 18...14 AWG)
Fusíveis de backup gL/gG	10 A	

## Configurações de Montagem para o Disjuntor-Motor

Distâncias de partes vivas ou aterradas em relação ao disjuntor-motor				
Modelo	$U_e$	Distanciamento mínimo do disjuntor entre partes vivas e aterradas (mm)		
		B	C	A
MPW12/18	Até 690 V	20	75	9
MPW40	Até 500 V	30	95	9
	Até 690 V	50	95	30
MPW80	Até 690 V	50	150	10
MPW100	Até 690 V	150	167	30

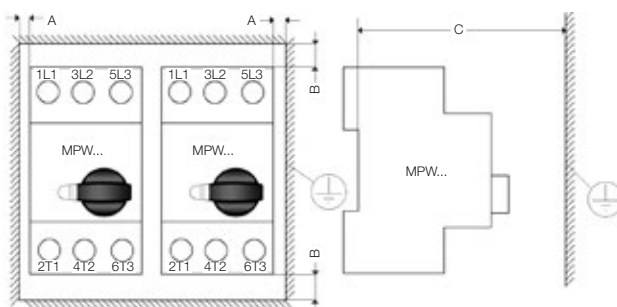

O disjuntor pode ser montado em qualquer posição, mas de acordo com a IEC 60447 o indicador de "ligado - I" deve estar do lado direito ou para cima.

## Manobra em Corrente Contínua

Os disjuntores-motores MPW12...100 também podem ser utilizados para manobrar cargas em corrente contínua, sendo que para tal é necessário conectar 2 ou 3 polos em série.

Seguem ao lado os circuitos recomendados e seus limites de tensão.

Capacidade de interrupção de curto-circuito  $I_{cu} = 10$  kA para todas as configurações.

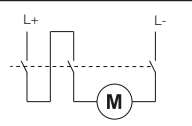
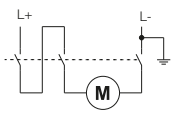
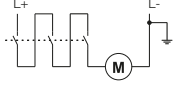
Circuitos	Máxima tensão contínua	Notas
	150 V CC	Sistema não aterrado; 2 polos em série.
	300 V CC	Sistema aterrado; 2 polos em série.
	450 V CC	Sistema aterrado; 3 polos em série.



## Disjuntor-Motor MPW - Tabelas de Coordenação

### Coordenação Tipo 1 - 380 V CA/60 Hz - I<sub>q</sub> = 50 kA<sup>1)</sup>

Valores orientativos Potência do motor 4 polos		Corrente do motor	Disjuntor-motor	Faixa de ajuste	Contator	
0,16 cv	0,12 kW	0,51 A	MPW40	0,40...0,63 A	CW07 / CWM9	
0,25 cv	0,18 kW	0,66 A		0,63...1,0 A		
0,33 cv	0,25 kW	0,83 A		1,0...1,6 A		
0,50 cv	0,37 kW	1,20 A		1,6...2,5 A		
0,75 cv	0,55 kW	1,67 A		2,5...4,0 A		
1,0 cv	0,75 kW	1,74 A		4,0...6,3 A		
1,5 cv	1,1 kW	2,56 A		6,3...10 A		CWM9
2,0 cv	1,5 kW	3,53 A				
3,0 cv	2,2 kW	5,02 A		10...16 A		CWM12
4,0 cv	3,0 kW	6,81 A				
5,0 cv	3,7 kW	8,08 A		16...20 A	CWM18	
6,0 cv	4,5 kW	9,64 A				
7,5 cv	5,5 kW	11,55 A		20...25 A	CWM25	
10 cv	7,5 kW	15,36 A				
12,5 cv	9,2 kW	19,23 A		25...32 A	CWM32	
15 cv	11 kW	22,69 A				
20 cv	15 kW	30,37 A				

### Coordenação Tipo 2 - 380 V CA/60 Hz - I<sub>q</sub> = 50 kA e 65 kA<sup>1)</sup>

Valores orientativos Potência do motor 4 polos		Corrente do motor	Disjuntor-motor	Faixa de ajuste	I <sub>q</sub> = 50 kA Contator	I <sub>q</sub> = 65 kA Contator		
0,16 cv	0,12 kW	0,51 A	MPW40	0,40...0,63 A	CWM9	CWM9		
0,25 cv	0,18 kW	0,66 A		0,63...1,0 A				
0,33 cv	0,25 kW	0,83 A		1,0...1,6 A				
0,50 cv	0,37 kW	1,20 A		1,6...2,5 A				
0,75 cv	0,55 kW	1,67 A		2,5...4,0 A				
1,0 cv	0,75 kW	1,74 A		4,0...6,3 A				
1,5 cv	1,1 kW	2,56 A		6,3...10 A			CWM9	CWM25
2,0 cv	1,5 kW	3,53 A						
3,0 cv	2,2 kW	5,02 A		10...16 A			CWM12	CWM32
4,0 cv	3,0 kW	6,81 A						
5,0 cv	3,7 kW	8,08 A		16...20 A	CWM18	CWM32		
6,0 cv	4,5 kW	9,64 A						
7,5 cv	5,5 kW	11,55 A		20...25 A	CWM40	CWM40		
10 cv	7,5 kW	15,36 A						
12,5 cv	9,2 kW	19,23 A		25...32 A	CWM50	CWM50		
15 cv	11 kW	22,69 A						
20 cv	15 kW	30,37 A						

### Coordenação Tipo 2 - 440 V CA/60 Hz - I<sub>q</sub> = 50 kA e 65 kA<sup>1)</sup>

Valores orientativos Potência do motor 4 polos		Corrente do motor	Disjuntor-motor	Faixa de ajuste	I <sub>q</sub> = 50 kA Contator	I <sub>q</sub> = 65 kA Contator		
0,16 cv	0,12 kW	0,45 A	MPW40	0,40...0,63 A	CWM9	CWM9		
0,25 cv	0,18 kW	0,57 A		0,63...1,0 A				
0,33 cv	0,25 kW	0,72 A		1,0...1,6 A				
0,50 cv	0,37 kW	1,04 A		1,6...2,5 A				
0,75 cv	0,55 kW	1,45 A		2,5...4,0 A				
1,0 cv	0,75 kW	1,51 A		4,0...6,3 A				
1,5 cv	1,1 kW	2,22 A		6,3...10 A			CWM9	CWM25
2,0 cv	1,5 kW	3,06 A						
3,0 cv	2,2 kW	4,35 A		10...16 A			CWM12	CWM25
4,0 cv	3,0 kW	5,95 A						
5,0 cv	3,7 kW	7,00 A		16...20 A	CWM18	CWM25		
6,0 cv	4,5 kW	8,20 A						
7,5 cv	5,5 kW	10,00 A		20...25 A	CWM25	CWM40		
10 cv	7,5 kW	13,3 A						
12,5 cv	9,2 kW	16,7 A		25...32 A	CWM50	CWM50		
15 cv	11 kW	19,7 A						
20 cv	15 kW	26,3 A						

Nota: 1) Tabelas de coordenação em outras tensões somente sob consulta.



## Disjuntor-Motor MPW - Capacidade de Interrupção (IEC 60947-2)

### MPW12...100

Modelos	Corrente máxima (A)	220-230 V CA			380-415 V CA			440 V CA			460-500 V CA			630-690 V CA		
		$I_{cu}$	$I_{cs}$	Max. fusível (g/L/gG)	$I_{cu}$	$I_{cs}$	Max. fusível (g/L/gG) <sup>1)</sup>	$I_{cu}$	$I_{cs}$	Max. fusível (g/L/gG) <sup>1)</sup>	$I_{cu}$	$I_{cs}$	Max. fusível (g/L/gG) <sup>1)</sup>	$I_{cu}$	$I_{cs}$	Max. fusível (g/L/gG) <sup>1)</sup>
		kA	kA	A	kA	kA	A	kA	kA	A	kA	kA	A	kA	kA	A
MPW12/18	0,16	100	100	-	100	100	-	100	100	-	100	100	-	10	10	-
	0,25	100	100	-	100	100	-	100	100	-	100	100	-	10	10	-
	0,4	100	100	-	100	100	-	100	100	-	100	100	-	10	10	-
	0,63	100	100	-	100	100	-	100	100	-	100	100	-	10	10	-
	1	100	100	-	100	100	-	100	100	-	100	100	-	10	10	-
	1,6	100	100	-	100	100	-	100	100	-	100	100	-	10	10	-
	2,5	100	100	-	100	100	-	100	100	-	100	100	-	8	8	25
	4	100	100	-	100	100	-	100	100	-	100	100	-	8	8	35
	6,3	100	100	-	100	100	-	100	100	-	100	100	-	8	8	50
	10	100	100	-	50	10	100	50	10	80	10	10	63	5	5	50
	12 <sup>2)</sup>	100	100	-	10	10	100	10	10	80	10	8	80	4	3	63
16	100	100	-	10	10	100	10	10	80	10	8	80	4	3	63	
18	100	100	-	10	10	100	10	10	80	10	8	80	4	3	63	
MPW40	0,16	100	100	-	100	100	-	100	100	-	100	100	-	100	100	-
	0,25	100	100	-	100	100	-	100	100	-	100	100	-	100	100	-
	0,4	100	100	-	100	100	-	100	100	-	100	100	-	100	100	-
	0,63	100	100	-	100	100	-	100	100	-	100	100	-	100	100	-
	1	100	100	-	100	100	-	100	100	-	100	100	-	100	100	-
	1,6	100	100	-	100	100	-	100	100	-	100	100	-	100	100	-
	2,5	100	100	-	100	100	-	100	100	-	100	100	-	8	8	25
	4	100	100	-	100	100	-	100	100	-	100	100	-	8	8	35
	6,3	100	100	-	100	100	-	100	100	-	100	100	-	8	8	50
	10	100	100	-	100	100	-	50	25	80	42	21	63	8	8	50
	16	100	100	-	50	25	100	50	15	80	10	8	80	5	5	63
	20	100	100	-	50	25	125	50	15	80	10	8	80	5	5	63
	25	100	100	-	50	25	125	50	15	100	10	8	80	5	5	80
32	100	100	-	50	25	125	25	15	100	10	8	100	5	5	100	
40	100	100	-	30	15	125	20	10	125	10	5	125	5	2	125	
MPW80	40	100	100	-	65	65	160	65	65	125	35	35	125	8	8	125
	50	100	100	-	65	65	160	65	65	160	35	35	160	8	8	160
	65	100	100	-	65	65	200	65	65	200	35	35	200	8	8	200
	80	65	65	224	65 <sup>3)</sup> /10 <sup>4)</sup>	25 <sup>3)</sup> /10 <sup>4)</sup>	224	10	10	224	10	10	224	6	6	224
MPW100	75	100	100	-	75	50	-	50	38	200	12	9	160	6	6	125
	90	100	100	-	75	50	-	50	38	200	12	9	160	6	6	160
	100	100	100	-	75	50	-	50	38	200	12	9	160	6	6	160

Autoprotegido contra curto-circuitos até 100 kA.

- Fusível de backup não é necessário.

1) Somente necessita a utilização de fusíveis a montante para correntes de curto-circuito presumida  $> I_{cu}$ .

2) Disponível somente com terminais mola.

3)  $U_e \leq 380$  V.

4)  $U_e = 400/415$  V.

# Disjuntor-Motor MPW - Capacidade de Interrupção (IEC 60947-2) Função Limitador

## MPW40+CLT32

Modelo	Corrente máxima (A)	380-415 V CA			440 V CA			460-500 V CA			630-690 V CA		
		$I_{cu}$	$I_{cs}$	Fusível máx. (gL/gG) <sup>1)</sup>	$I_{cu}$	$I_{cs}$	Fusível máx. (gL/gG) <sup>1)</sup>	$I_{cu}$	$I_{cs}$	Fusível máx. (gL/gG) <sup>1)</sup>	$I_{cu}$	$I_{cs}$	Fusível máx. (gL/gG) <sup>1)</sup>
		kA	kA	A	kA	kA	A	kA	kA	A	kA	kA	A
MPW40 + CLT32	0,16	◆	◆	-	◆	◆	-	◆	◆	-	◆	◆	-
	0,25	◆	◆	-	◆	◆	-	◆	◆	-	◆	◆	-
	0,4	◆	◆	-	◆	◆	-	◆	◆	-	◆	◆	-
	0,63	◆	◆	-	◆	◆	-	◆	◆	-	◆	◆	-
	1	◆	◆	-	◆	◆	-	◆	◆	-	◆	◆	-
	1,6	◆	◆	-	◆	◆	-	◆	◆	-	◆	◆	-
	2,5	◆	◆	-	◆	◆	-	◆	◆	-	50	50	-
	4	◆	◆	-	◆	◆	-	◆	◆	-	50	50	-
	6,3	◆	◆	-	◆	◆	-	◆	◆	-	50	50	-
	10	◆	◆	-	100	100	-	100	100	-	50	50	-
	16	100	100	-	100	100	-	100	100	-	50	50	-
	20	100	100	-	100	100	-	100	100	-	50	50	-
25	100	100	-	100	100	-	100	100	-	10	10	-	
32	100	100	-	100	100	-	100	100	-	10	10	-	

## MPW80+MPW80i

Tipo	Corrente máxima (A)	460-500 V CA			630-690 V CA		
		$I_{cu}$	$I_{cs}$	Fusível máx. (gL/gG) <sup>1)</sup>	$I_{cu}$	$I_{cs}$	Fusível máx. (gL/gG) <sup>1)</sup>
		kA	kA	A	kA	kA	A
MPW80 + MPW80i-3-U080	40	65	65	-	25	25	-
	50	65	65	-	25	25	-
	65	65	65	-	25	25	-
	80	80	80	-	25	25	-

Autoprotegido contra curto-circuitos até 100 kA.

- Fusível de backup não é necessário.

1) Somente necessita a utilização de fusíveis a montante para correntes de curto-circuito presumida  $> I_{cu}$ .

◆ Não aplicável devido aos disjuntores-motores MPW40 e MPW80 já possuírem 100 kA de  $I_{cu} / I_{cs}$  nas referentes faixas.

## Disjuntor-Motor MPW - Curvas Características

A curva característica de disparo apresenta o tempo de disparo do disjuntor-motor em relação à corrente nominal, e médios para temperatura ambiente de 20 °C, iniciando do estado frio.

O tempo de disparo térmico quando trabalhando na temperatura de operação são reduzidos para aproximadamente 25% dos valores apresentados. Sob condições normais de operação as 3 fases dos disjuntores devem estar balanceadas.

**MPW12...80**

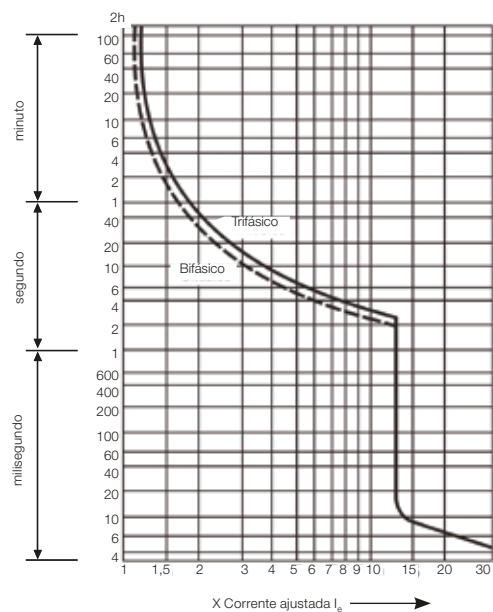

**MPW40t**

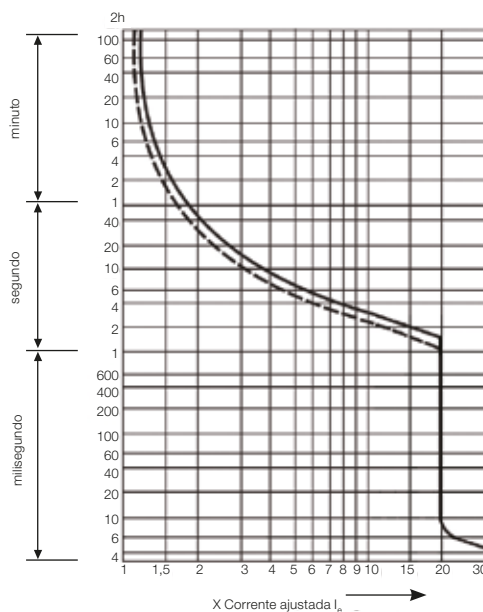

**MPW12i...80i**

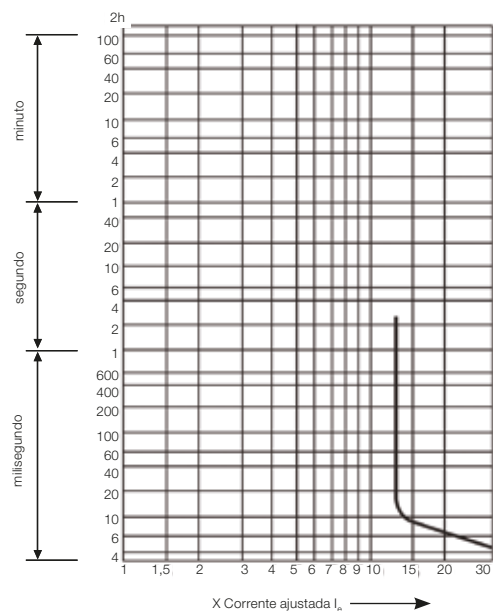

**MPW100**

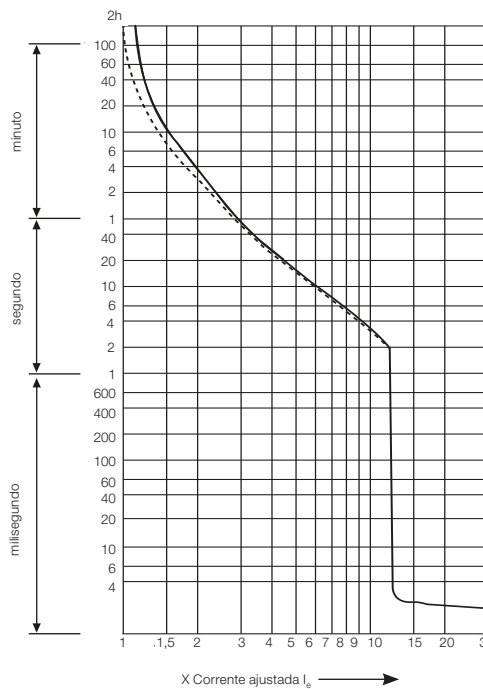

# Disjuntor-Motor MPW - Curvas Características

**I<sup>2</sup>t em 415 V - MPW12/18**

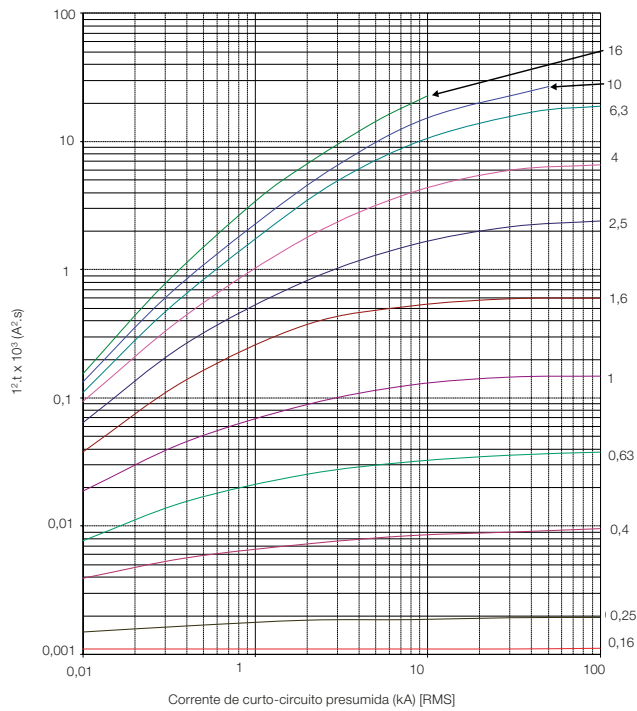

**I<sup>2</sup>t em 415 V - MPW40**

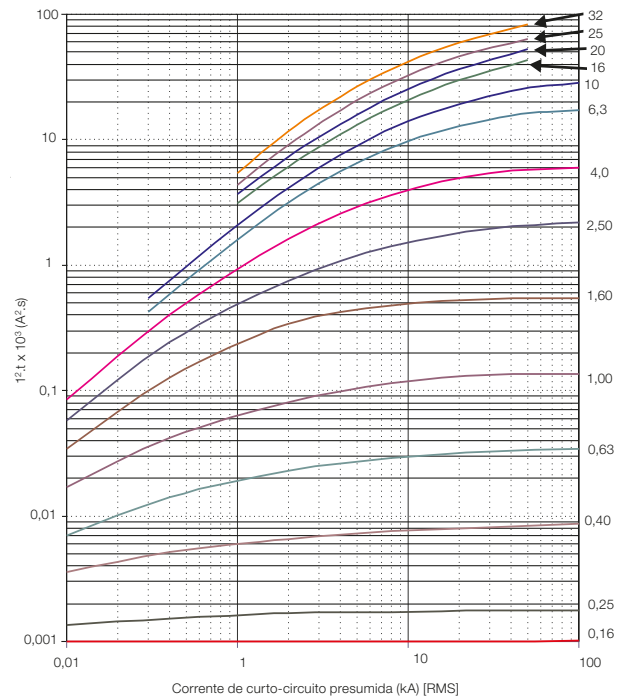

**I<sup>2</sup>t em 415 V - MPW80**

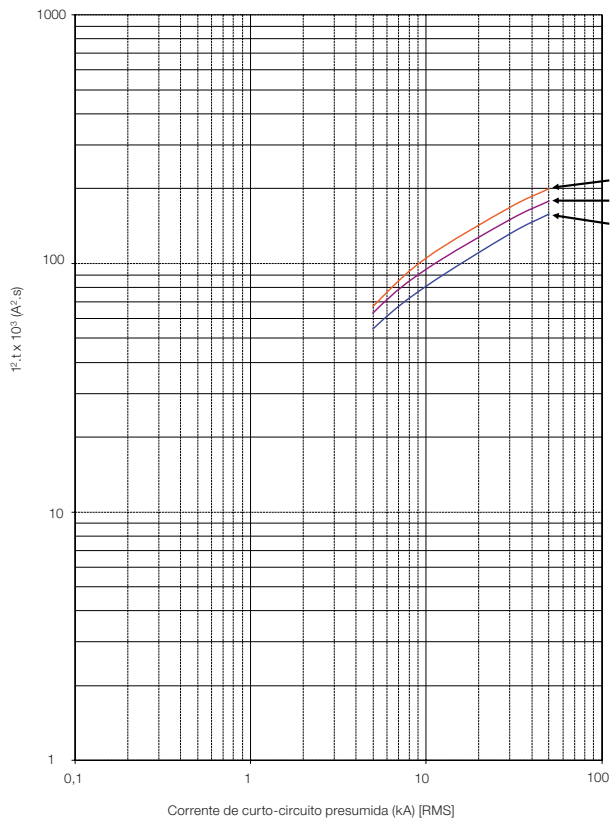

Obs.: MPW80-80 e MPW100-100 sob consulta.

## Disjuntor-Motor MPW - Curvas Características

**Curva de Limitação de Corrente em Curto-Circuito em 400/415 V - MPW40**

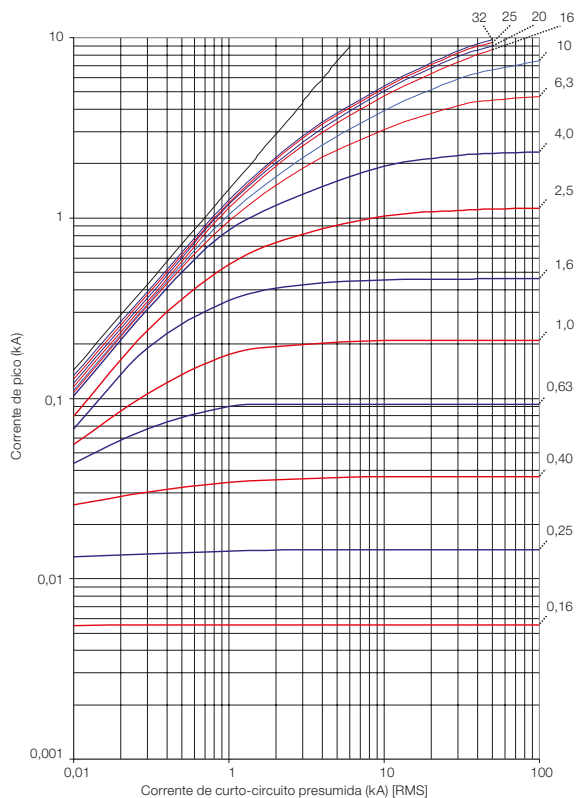

**Curva de Limitação de Corrente em Curto-Circuito em 440 V - MPW40**

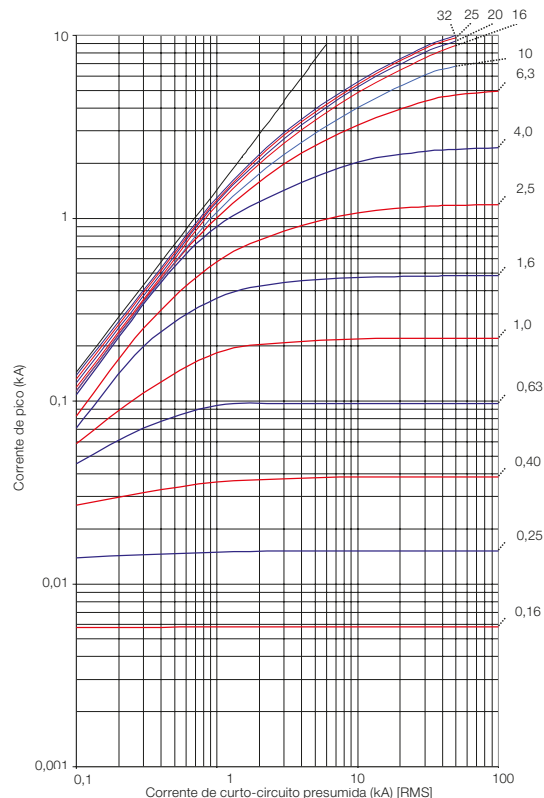

**Curva de Limitação de Corrente em Curto-Circuito em 500 V - MPW40**

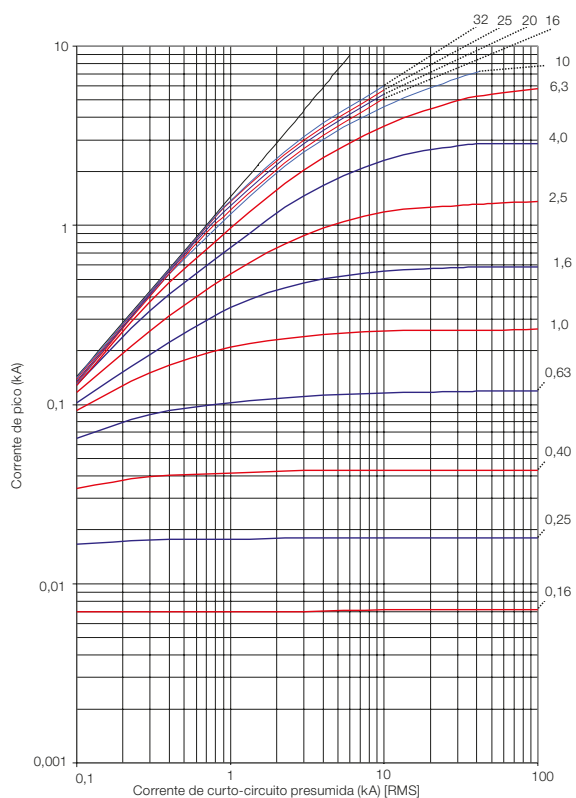

# Disjuntor-Motor MPW - Diagramas e Esquemas de Ligação

## Diagramas

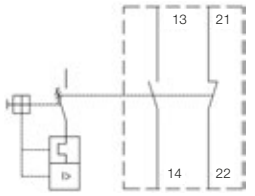
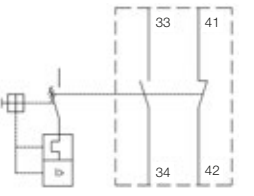
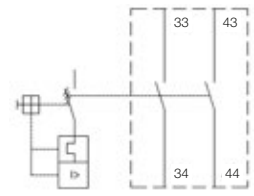
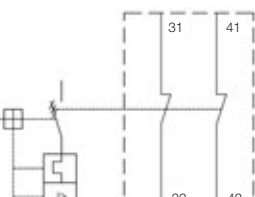
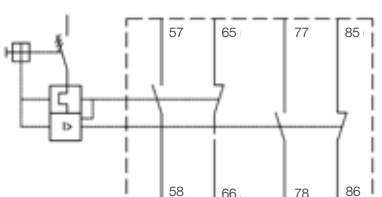
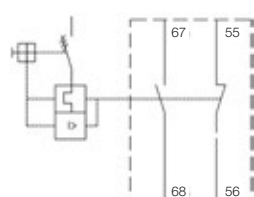
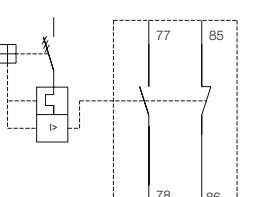
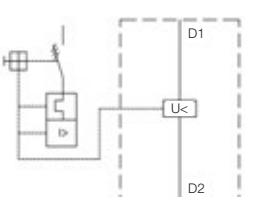
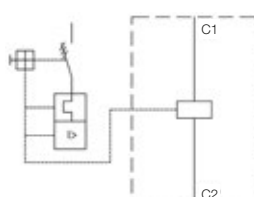
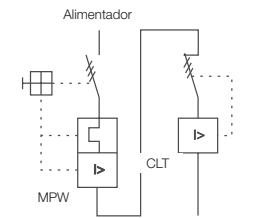
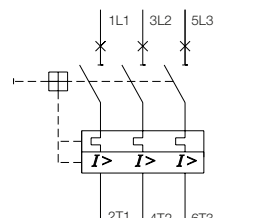
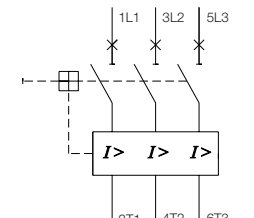
<p><b>ACBF-11 e ACBF 11 MPW100</b></p> 	<p><b>ACBS-11 e ACBS-11-MPW100</b></p> 	<p><b>ACBS-20 e ACBS-20-MPW100</b></p> 
<p><b>ACBS-02 e ACBS-02 MPW100</b></p> 	<p><b>TSB</b></p> 	<p><b>TSB AT11 MPW100</b></p> 
<p><b>TSB SC-11 MPW100</b></p> 	<p><b>URMP</b></p> 	<p><b>SRMP</b></p> 
<p><b>MPW40 + CLT32</b></p> 	<p><b>MPW12...100</b></p> 	<p><b>MPW12i...80i</b></p> 

## Esquemas de Ligação

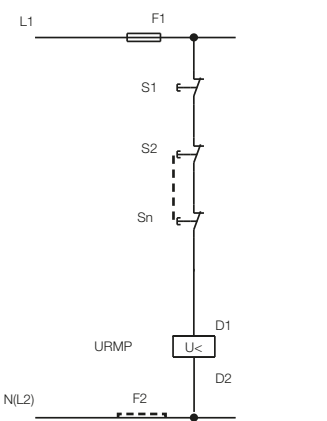
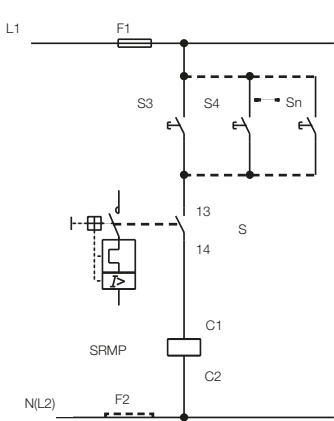
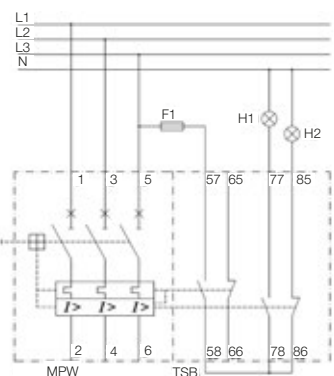
<p><b>Bobina de subtenção URMP</b></p>  <p>S<sub>0</sub>...S<sub>n</sub> - Botões desliga (NF) URMP - Bobina de subtenção</p>	<p><b>Bobina de disparo à distância SRMP</b></p>  <p>S<sub>0</sub>...S<sub>n</sub> - Botões desliga (NA) S - Contato auxiliar do disjuntor-motor</p>	<p><b>Bloco de sinalização de disparo TSB</b></p>  <p>H<sub>1</sub> - Sinalização de disparo por curto-circuito H<sub>2</sub> - Sinalização de disparo por sobrecorrente ou via disparador MPW - Disjuntor-motor termomagnético (MPW12...80)</p>
--	---	---



## Disjuntor-Motor MPW - Diagramas e Esquemas de Ligação

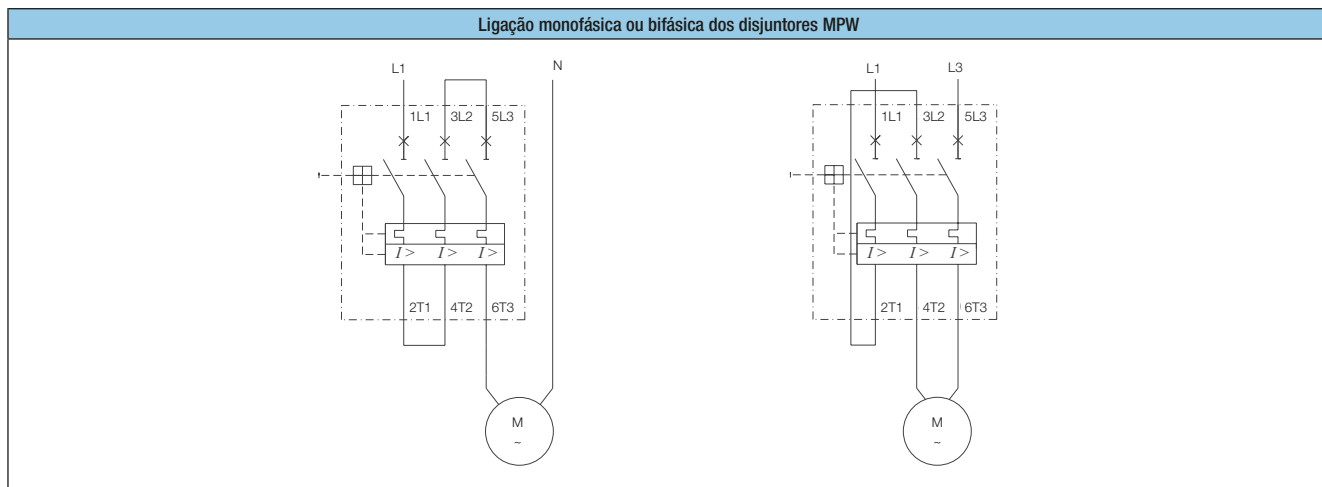

## Disjuntor-Motor MPW - Dimensões (mm)

### MPW18 + Acessórios - Terminal Parafuso

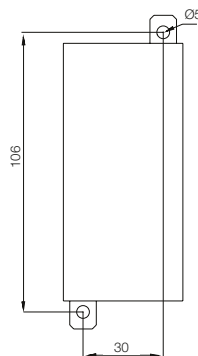
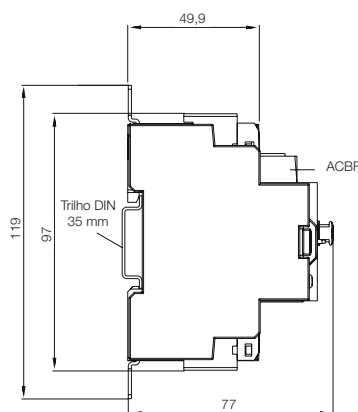
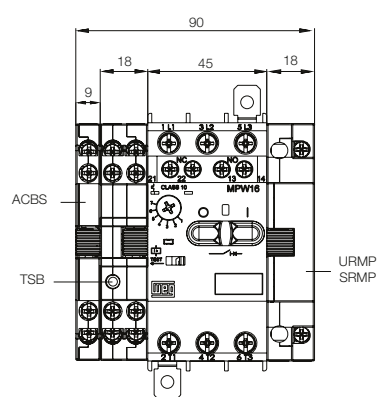

### Posição de Montagem

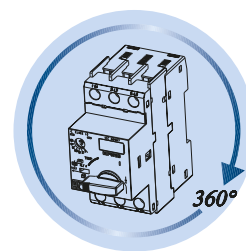

# Disjuntor-Motor MPW - Dimensões (mm)

## MPW12 + Acessórios - Terminal Mola

## Posição de Montagem

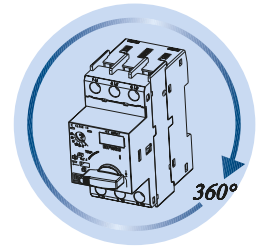
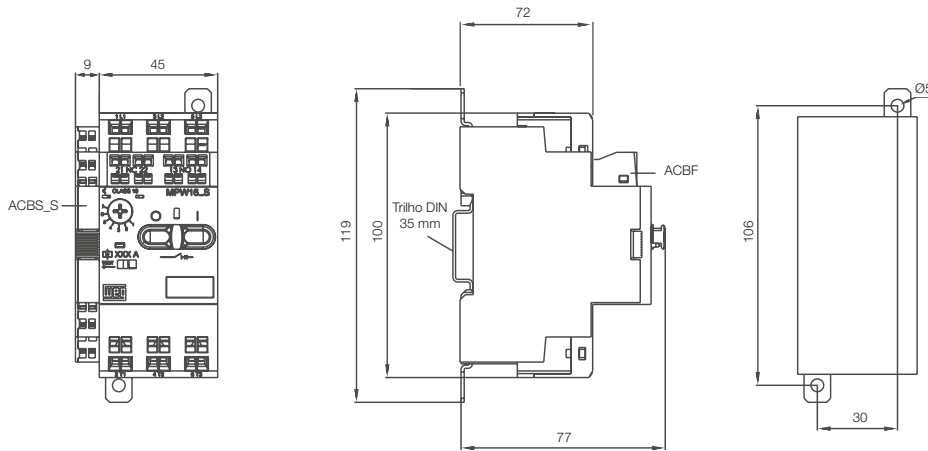

## Caixas de Sobrepor PE41/66

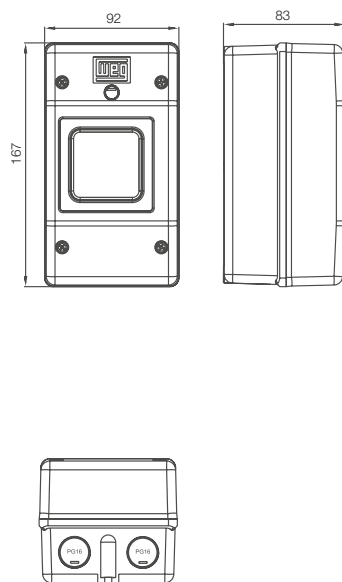

## Caixas de Sobrepor PE41/66 + Botões de Emergência

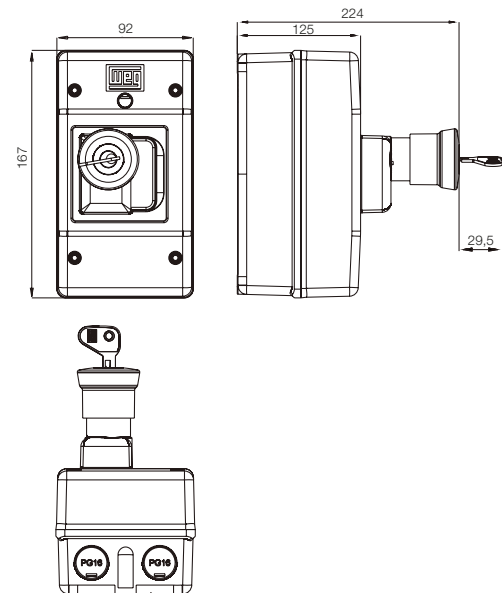

## MPW18 + CWC07...16

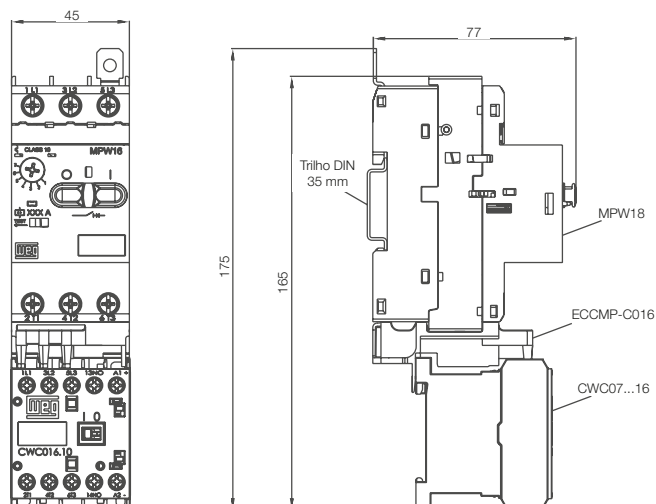

## MPW18+CWB9...38

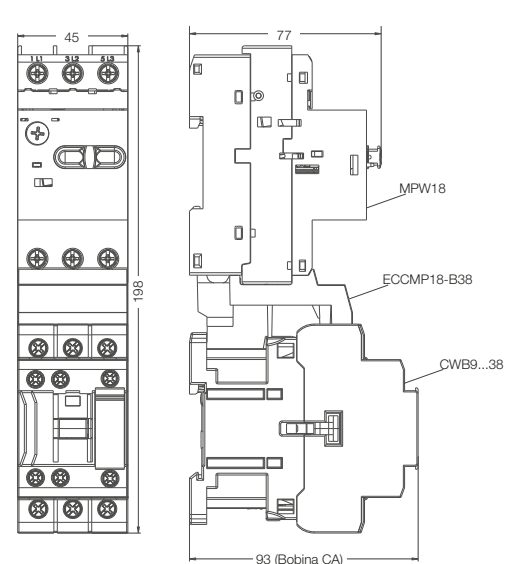

# Disjuntor-Motor MPW - Dimensões (mm)

## MPW40 + Acessórios

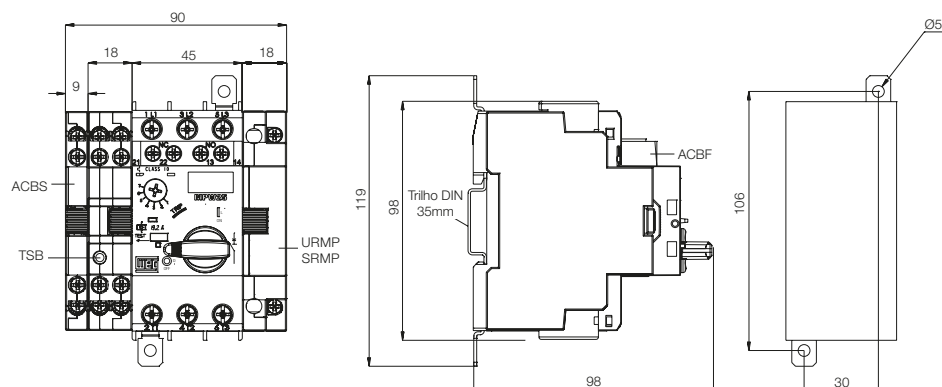

## Posição de Montagem

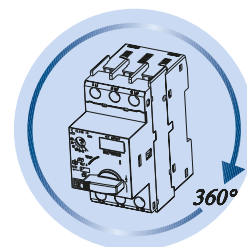

## MPW40 + CW07

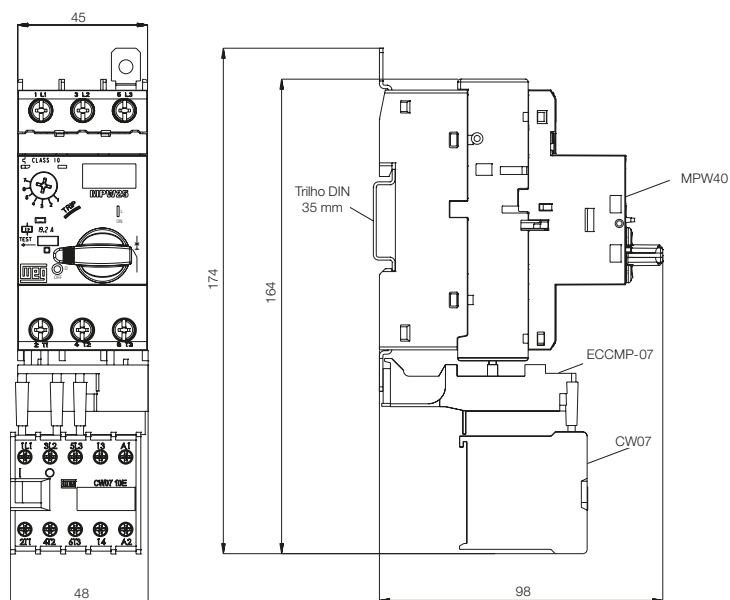

## MPW40 + CWC07...16

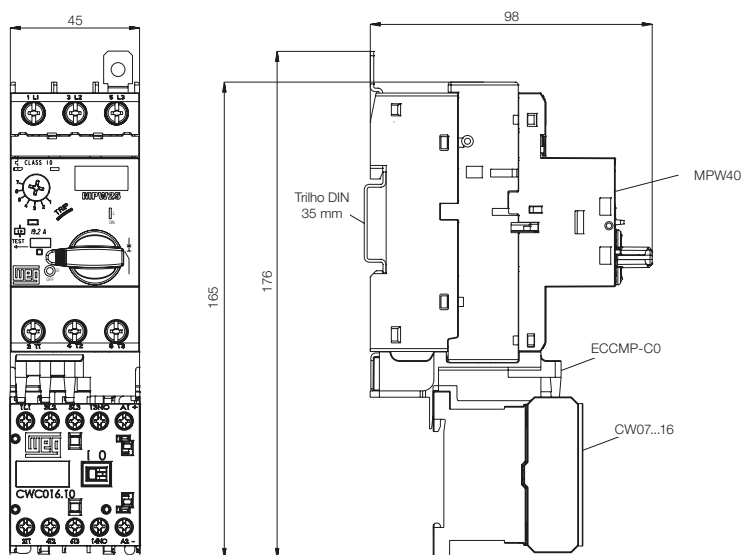

# Disjuntor-Motor MPW - Dimensões (mm)

## MPW40 + CWC025

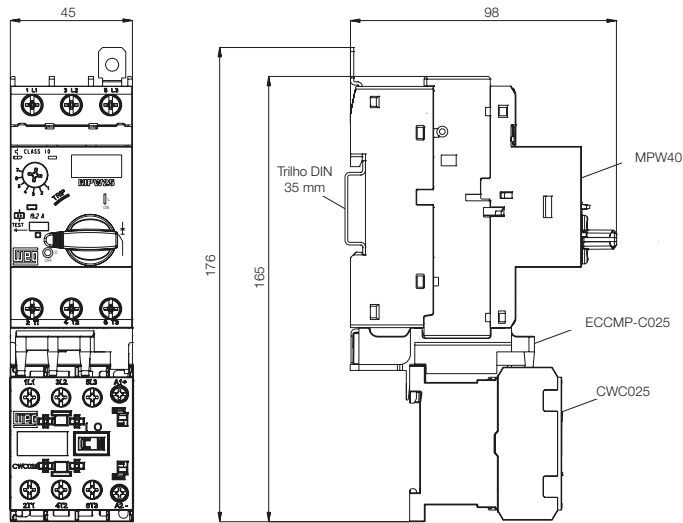

## MPW40 + CWM9...18

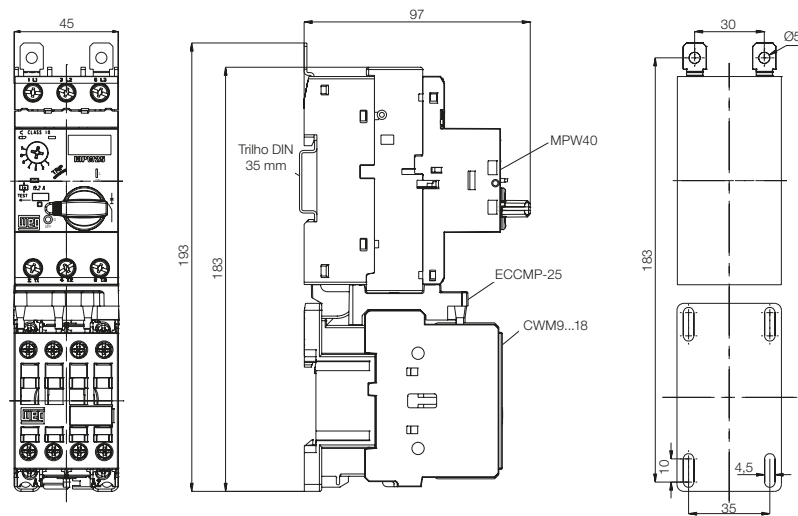

## MPW40 + CWM25

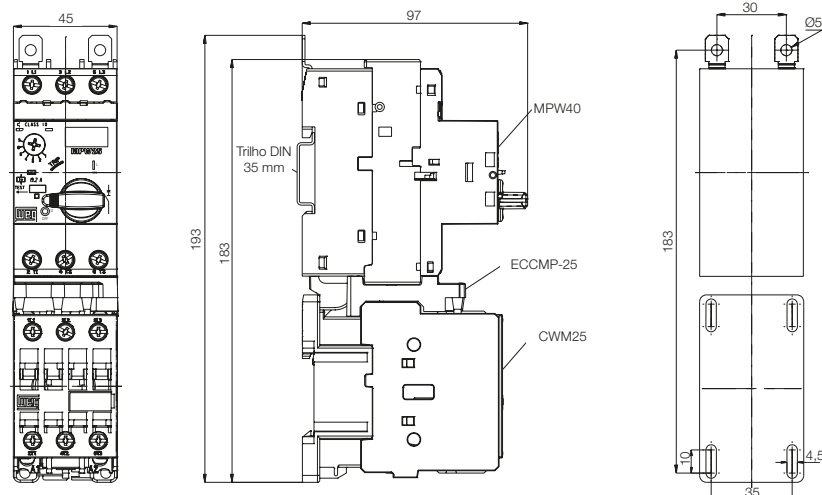

## Disjuntor-Motor MPW - Dimensões (mm)

### MPW40 + CWM32

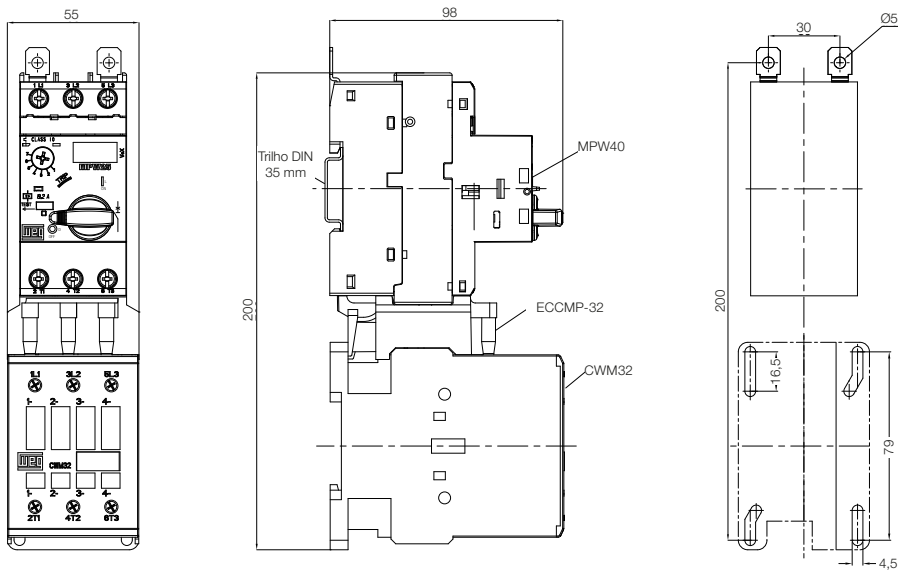

### MPW40 + CWB9...38

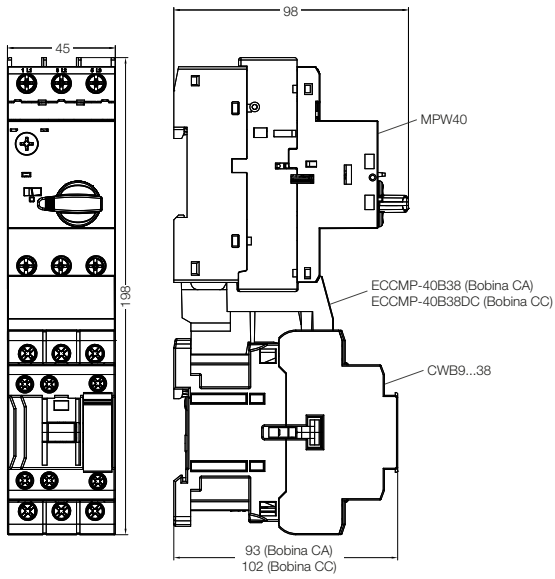

### Limitador de Corrente - CLT32

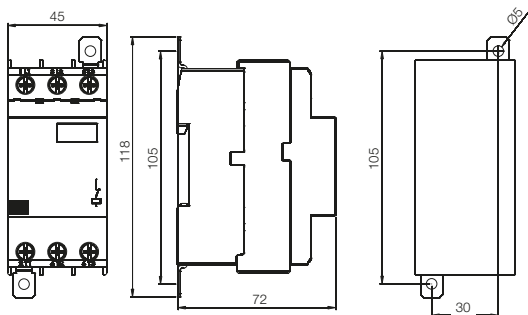

# Disjuntor-Motor MPW - Dimensões (mm)

## Placa de Montagem - FME55

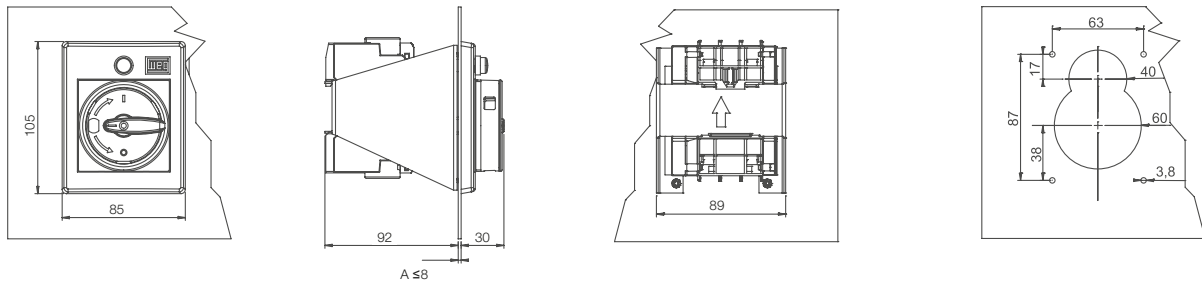

## Caixa de Sobrepor - PE55

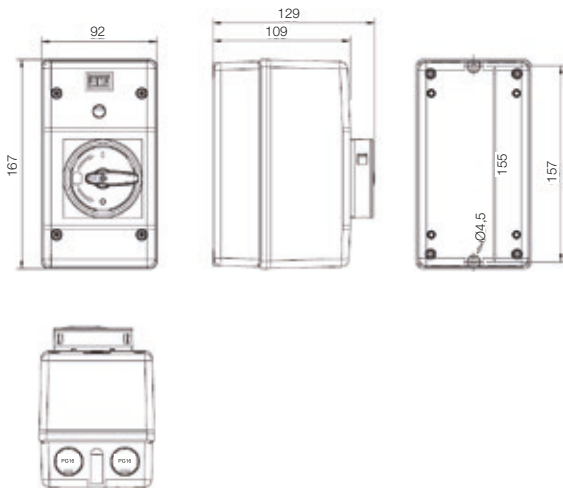

## Caixa de Sobrepor - LPE55

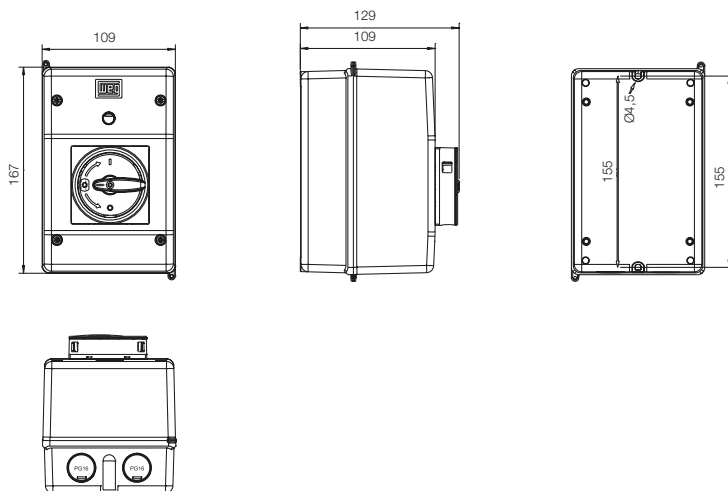



## Disjuntor-Motor MPW - Dimensões (mm)

### Adaptadores de Montagem do Disjuntor-Motor + Contator - MA

**MA45DOL**

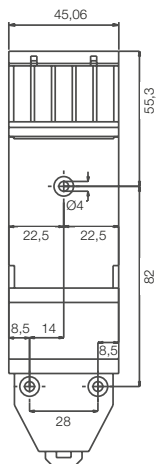

**MA90RVS**

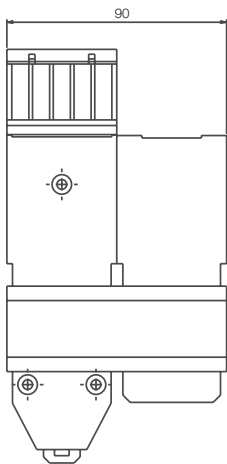

**MA90SDS**

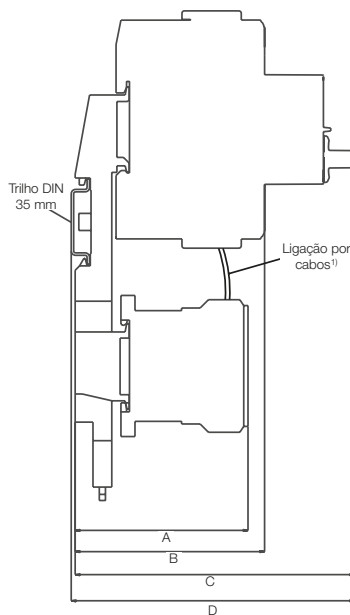
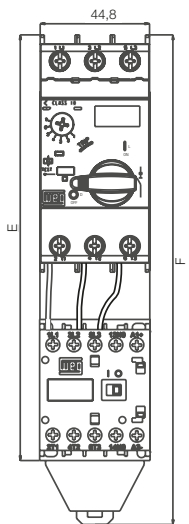
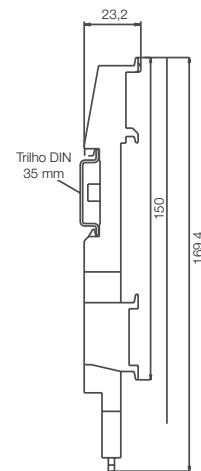
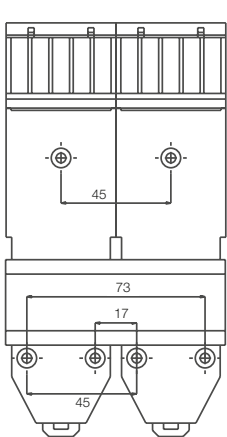

Nota: 1) Exceto quando montado com a linha CWB9...38 onde permite o uso dos barramentos de conexão rápida ECCMP.

MPW12/18	Contatores								
	CW07	CWC07...016 (bobina CA/CC)	CWC025	CWM9...18 (bobina CA)	CWM9...18 (bobina CC)	CWM25 (bobina CA)	CWM25 (bobina CC)	CWB9...38 (bobina CA)	CWB9...38 (bobina CC)
A	63,8	70,8	74,37	102,9	133	104,5	134,6	110,5	120
B	66,7	-	-	-	-	-	-	-	-
C	93,8	93,8	93,8	-	-	-	-	-	-
D	95,4	95,4	95,4	-	-	-	-	-	-
E	178,41	192,81	192,81	203,64	203,64	203,64	203,64	203,64	203,64
F	200,55	200,55	200,55	210,8	210,8	210,8	210,8	210,8	210,8

MPW40	Contatores								
	CW07	CWC07...016 (bobina CA/CC)	CWC025	CWM9...18 (bobina CA)	CWM9...18 (bobina CC)	CWM25 (bobina CA)	CWM25 (bobina CC)	CWB9...38 (bobina CA)	CWB9...38 (bobina CC)
A	63,8	70,8	74,37	102,9	133	104,5	134,6	110,5	120
B	77,06	77,06	77,06	-	-	-	-	-	-
C	114,5	114,5	114,5	114,5	-	114,5	-	-	-
D	116,1	116,1	116,1	116,1	-	116,1	-	-	-
E	178,41	192,81	192,81	203,64	203,64	203,64	203,64	187	187
F	200,55	200,55	200,55	210,8	210,8	210,8	210,8	210,8	210,8

# Disjuntor-Motor MPW - Dimensões (mm)

## Acessórios: BBS45, BBS54, FTBBS, CSD, LST25, LST65

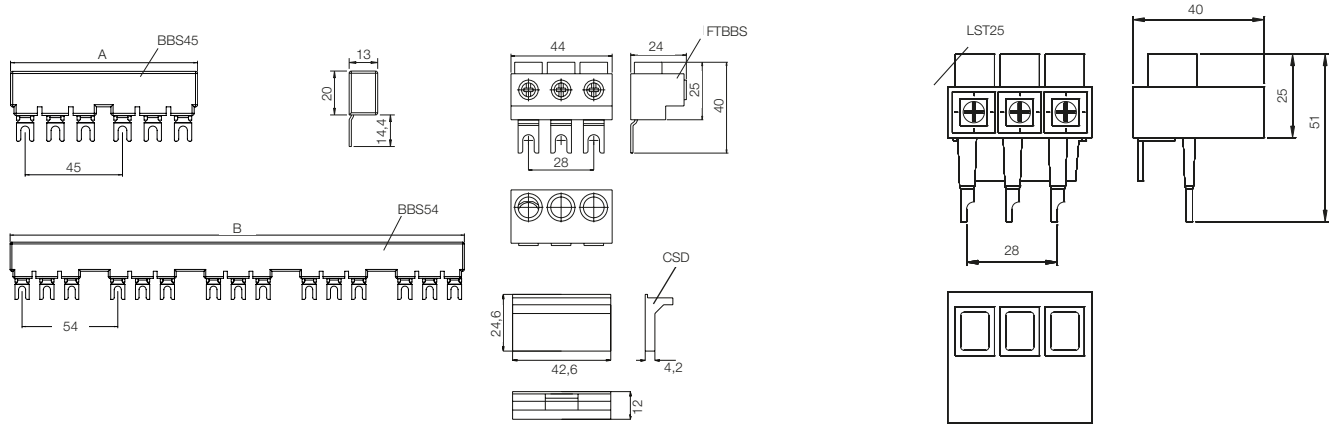

Modelo	BBS45-2	BBS45-3	BBS45-4	BBS45-5
A	85	130	175	220
Modelo	BBS54-2	BBS54-3	BBS54-4	BBS54-5
B	94	149	202	256

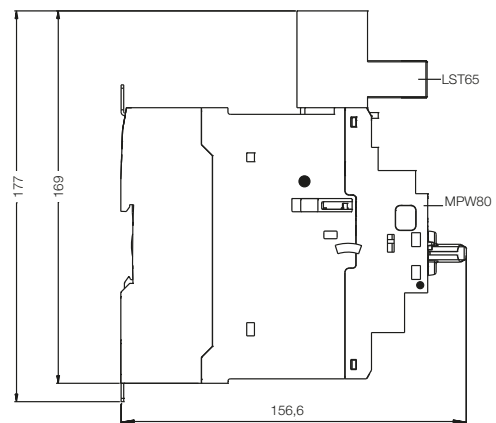
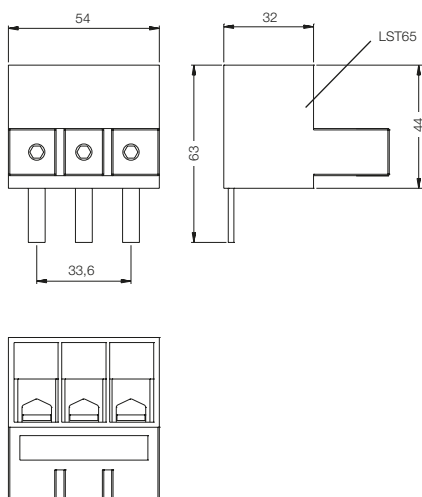
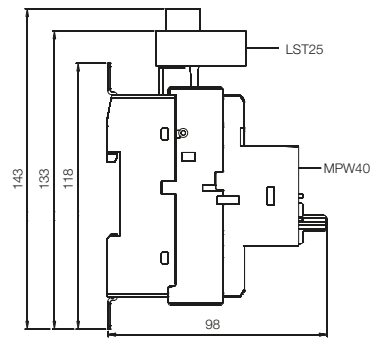
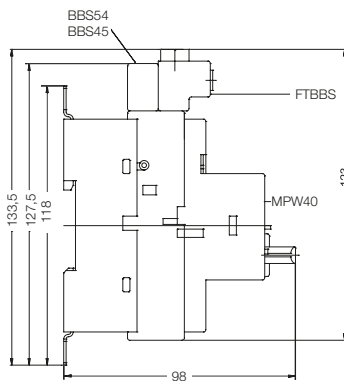

## Disjuntor-Motor MPW - Dimensões (mm)

### Manopla Rotativa para Porta de Painel - RMMP

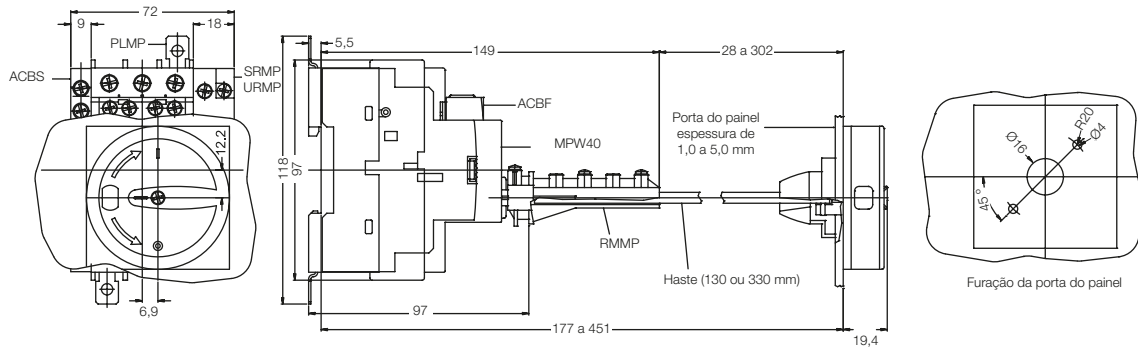

### Manopla Rotativa para Porta de Painel - MRX

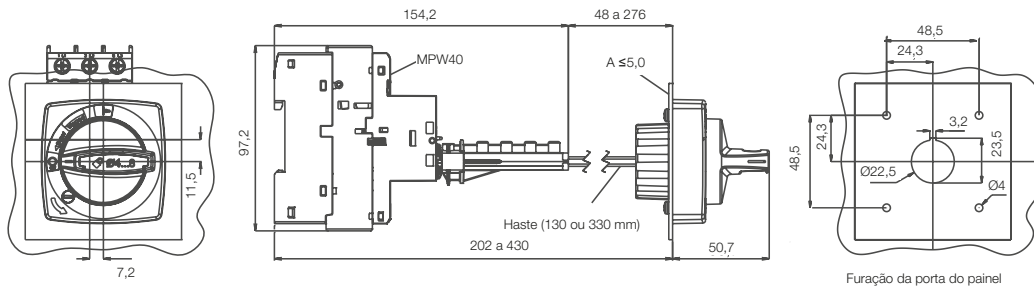

### MPW80 + Acessórios

### Posição de Montagem

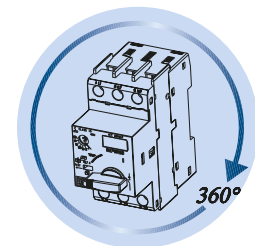
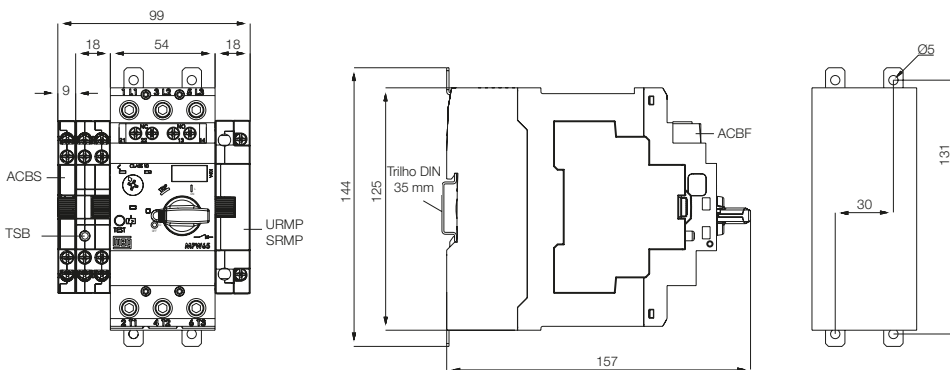

## Disjuntor-Motor MPW - Dimensões (mm)

### Manopla Rotativa para Porta de Painel - RMMP65

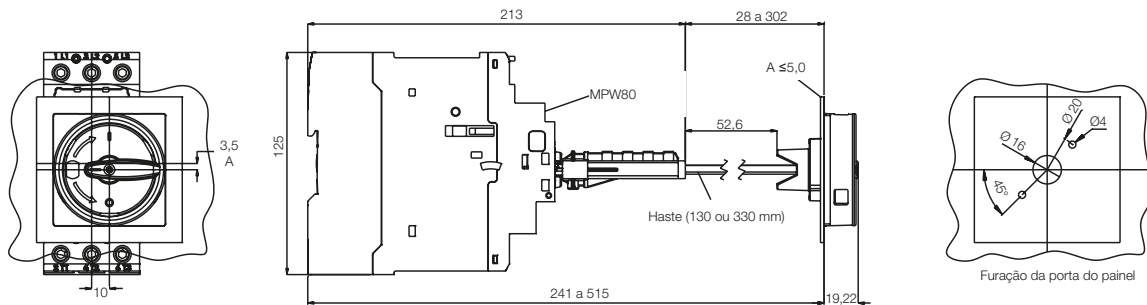

### Manopla Rotativa para Porta de Painel - MRX65

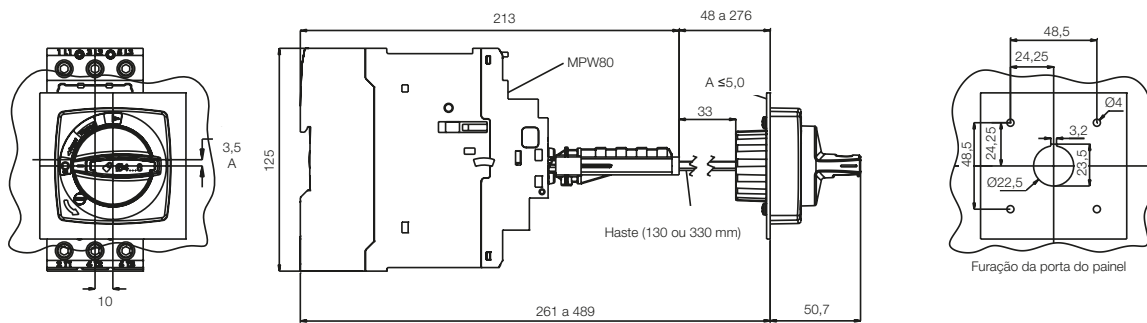

### MPW100 + Acessórios

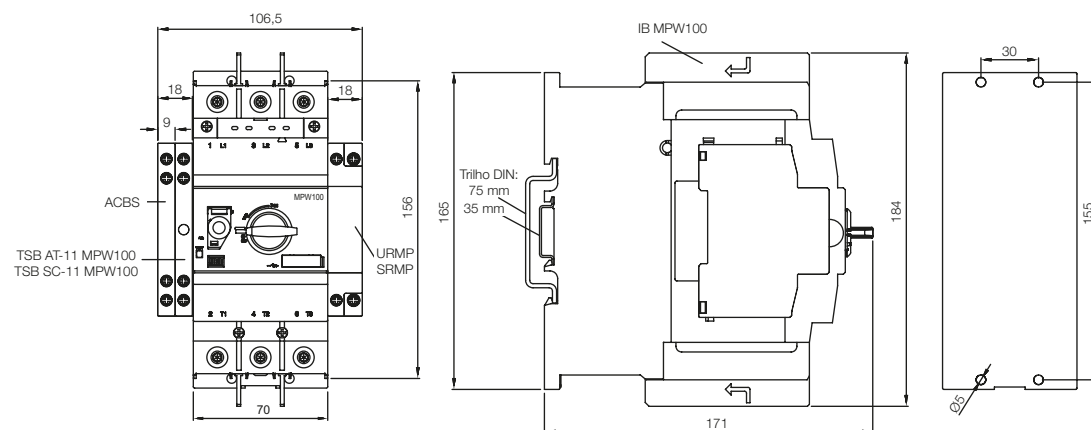

## Disjuntor-Motor MPW - Dimensões (mm)

### Manopla Rotativa para Porta de Painel - MR MPW100

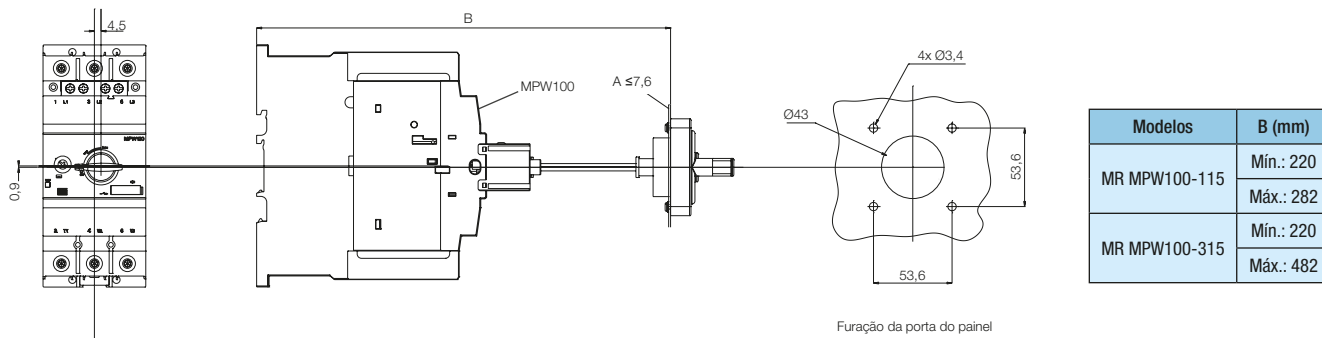

### Manopla Rotativa para Porta de Painel - MRX100

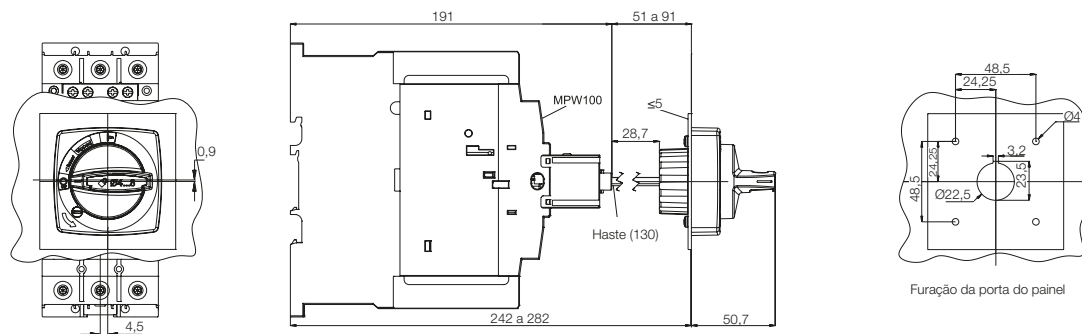

### Posição de Montagem

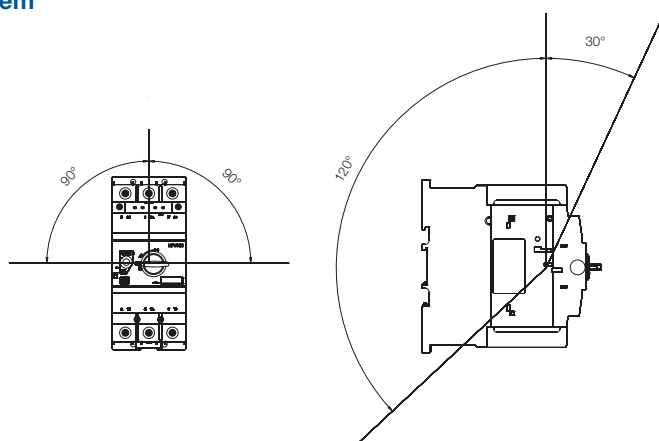





# Presença global é essencial. Entender o que você precisa também.

## Presença Global

Com mais de 30.000 colaboradores em todo o mundo, somos um dos maiores produtores mundiais de motores elétricos, equipamentos e sistemas eletroeletrônicos. Estamos constantemente expandindo nosso portfólio de produtos e serviços com conhecimento especializado e de mercado. Criamos soluções integradas e customizadas que abrangem desde produtos inovadores até assistência pós-venda completa.

Com o *know-how* da WEG, a linha de **disjuntores-motores MPW** é a escolha certa para sua aplicação e seu negócio, com segurança, eficiência e confiabilidade.



**Disponibilidade** é possuir uma rede global de serviços



**Parceria** é criar soluções que atendam suas necessidades



**Competitividade** é unir tecnologia e inovação

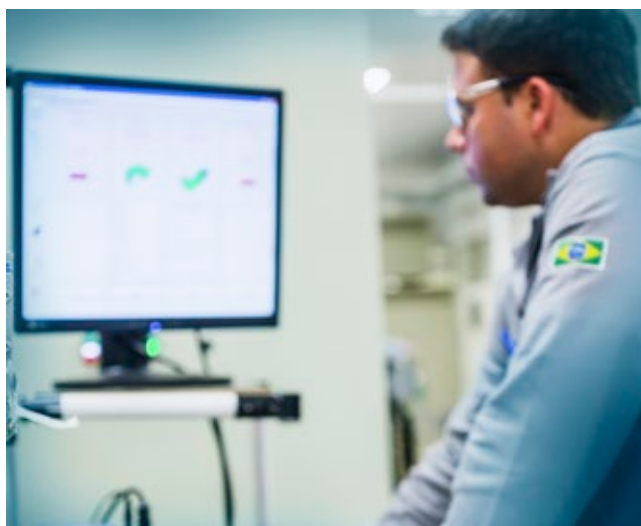

# Conheça



Produtos de alto desempenho e confiabilidade,  
para melhorar o seu processo produtivo



Excelência é desenvolver soluções que aumentem a produtividade de nossos clientes,  
com uma linha completa para automação industrial.

Acesse: [www.weg.net](http://www.weg.net)

 [youtube.com/wegvideos](https://youtube.com/wegvideos)



Grupo WEG - Unidade Automação  
Jaraguá do Sul - SC - Brasil  
Telefone: (47) 3276-4000  
[automacao@weg.net](mailto:automacao@weg.net)  
[www.weg.net](http://www.weg.net)  
[www.youtube.com/wegvideos](http://www.youtube.com/wegvideos)  
[@weg\\_wr](https://www.instagram.com/weg_wr)

